

품 질 보 증 서

CAS전자저울

구입하신 카스전자저울이 보증기간 중에 고장이 발생했을 경우에는 뒷면 보증규정에 따라 수리하여 드립니다.



기물번호	
회사명	
주소	
납품년월일	
판매점	전화
주소	
판매사인	

유통형 전자 저울

ER Series

제품 사용설명서



- 본사 및 공장 : 경기도 양주시 광적면 가남리 19
TEL. (031)820-1100 FAX. (031)840-6489
- 서울사무소 : 서울시 강동구 성내동 440-1(카스빌딩)
TEL. (02)2225-3500 FAX. (02)475-4668/9
- 소비자보호 호선터 : TEL. (02)473-4000
무료통화서비스 : 080-022-0022

- 지방지점
 - 부산 : TEL. (051)313-3626
 - 대구 : TEL. (053)356-7111
 - 광주 : TEL. (062)363-0262
 - 인천 : TEL. (032)434-0281
 - 대전 : TEL. (042)672-1016
 - 전주 : TEL. (063)211-4661
 - 마산 : TEL. (055)255-4371
 - 울산 : TEL. (052)267-3626

• 당사는 고객의 편의를 위한 무료통화서비스를 운영하고 있습니다.

9000-ERS-0000-0



차 례

- 안전을 위한 주의사항 4
- 머리말 6
- 각부의 명칭 및 기능 6
- 표시부 및 키보드 7
- 설치방법 8
- 사용방법 10
 - I. 프로그램 모드 10
 - 1. 기본 동작 11
 - 2. PLU 저장 및 호출 14
 - 3. 사용자 설정 모드 16
 - 4. 프린트 영수증 기본양식 설정하기 (선택사양) 20
 - II. 판매 모드 24
 - 1. 판매 기능 25
 - 2. 할인 및 지불 32
- ASCII 코드 34
- 에러 메시지 35
- 기술 사양 36

안전을 위한 주의 사항

안전을 위한 주의 사항은 제품을 안전하고 올바르게 사용하여 위험을 미리 막기 위한 것이므로 반드시 지켜주세요

■ 주의 사항은 '경고'와 '주의'의 두가지로 구분되어 있으며 '경고'와 '주의'의 의미는 아래와 같습니다.

⚠ 경고

지시사항을 위반하였을 때 사망이나 중상들의 커다란 위험으로 이어질 가능성이 큰 것을 의미합니다.

⚠ 주의

지시사항을 위반하였을 때 다치거나 물질적인 손해로 이어질 가능성이 큰 것을 의미합니다.

⚠ 경고

분해,수리,개조는 절대로 하지마세요
 품질 보증 대상에서 제외될 뿐만 아니라 기기의 손상, 감전 및 화재의 원인이 될 수 있습니다.



허용된 중량을 초과하여 계량 하지마세요
 최대 중량을 초과하여 계량하게 되면 제품에 이상이 발생하여 중량이 오차가 생길 수 있습니다.

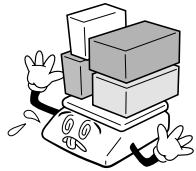

제품의 접지를 확실하게 하주세요
 접지가 잘 되어 있지 않으면 고장이나 누전시 감전될 수 있습니다.



전원 코드를 손상시키거나, 가공하거나, 무리하게 잡아당기거나, 구부리거나, 비틀지마세요
 전원코드가 손상되어 화재, 감전의 원인이 됩니다.



가연성 있는 스프레이나 화기를 멀리하세요
 화재의 위험이 있습니다.

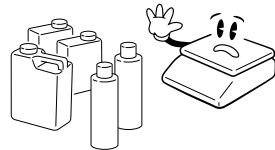

제품의 외부에 물을 뿌리거나, 습한곳에서 사용하지 마세요
 전기부품의 절연이 나빠져 감전이나 화재의 위험 또는 중량 오차가 발생할 수 있습니다.

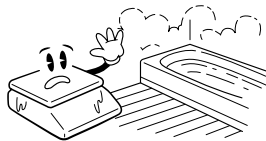

직사광선에 노출된 곳, 난로와 같은 뜨거운 물건 가까이 놓지마세요
 화재의 위험이 있습니다.



전원 플러그가 흔들리지 않도록 끝까지 확실하게 꽂아주세요

접속이 불안정할 경우에는 전기 스파크가 발생하여 화재의 원인이 됩니다.



지정된 아답타 이외의 것은 사용하지 마세요

규격에 맞지않는 아답터를 사용 할 경우 과열 또는 화재의 원인이 됩니다.



⚠ 주의

정확한 계량을 위해서는 수시로 계량오차를 점검하세요

사용상의 부주의 또는 기타원인으로 인하여 허용된 오차범위 밖에서 사용하게 되면 정확한 계량을 할 수 없습니다.
 고객센터 080-022-0022

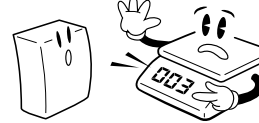

집판에 급격한 충격을 주지마세요
 제품이 손상되어 정확한 계량을 할 수 없습니다.

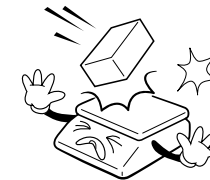

집판을 잡고 끝지마세요
 고장의 원인이 됩니다.



지정된 건전지를 사용하고 장기간 사용하지 않는 경우 건전지를 빼주세요 (건전지 사용 제품)

전자파열 누액에 의해 화재, 감전의 위험이 있습니다.

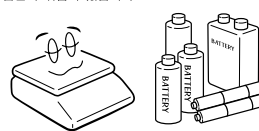

급격한 온도 변화나 진동이 심한 곳에서는 사용하지 마세요
 계량오차 및 고장의 원인이 됩니다.



수준기의 수포를 수평으로 맞춰서 사용하세요
 잘못된 계량을 할 수 있습니다.



과다한 전자파가 발생하는 곳에서는 설치하지 마세요

잘못된 계량을 할 수 있습니다.



머리말

저희 카스 전자저울 ER Series를 구입해 주셔서 대단히 감사합니다.
 본 제품은 수준높은 품질관리 아래 하나하나 정성을 다함은 물론 엄격한 검사를 거친,
 우수한 성능과 우아하고 고급스러운 특징을 지니고 있습니다. 본 카스의 제품을 사용
 하시기 전에 첨부된 설명서를 반드시 읽어 보시어 저희 CAS 제품의 특성을 충분히 활
 용하여 주시기 바랍니다.

각부의 명칭 및 기능

표준형

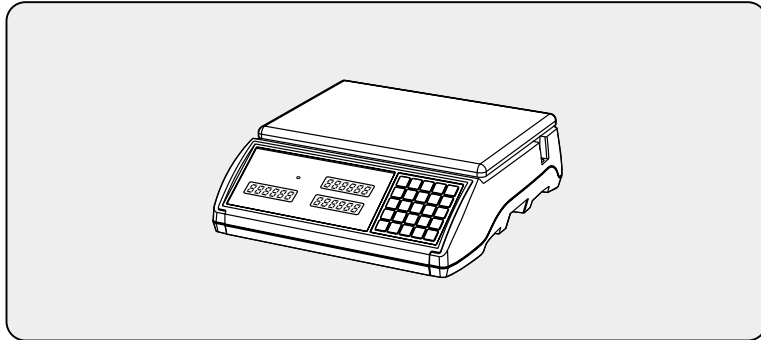

포함형

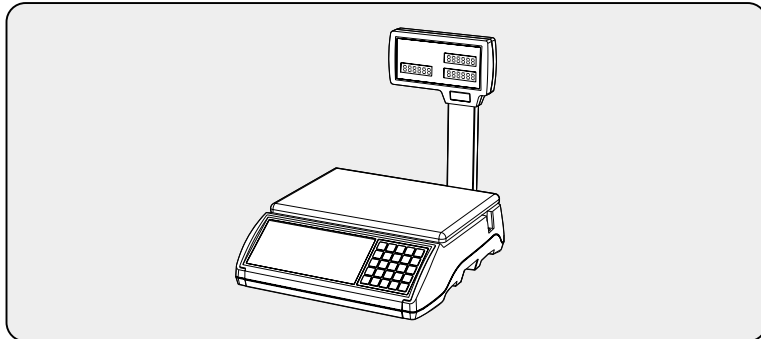

표시부 및 키보드

LCD 타입 : 표준형 전면 표시부 풀형 전·후면 표시부

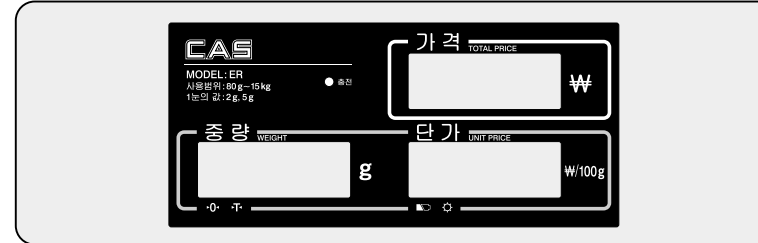

LCD 타입 : 표준형 후면 표시부



VFD 타입 : 표준형 전면 표시부 풀형 전·후면 표시부

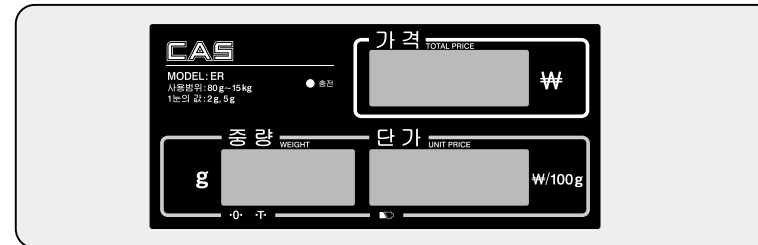

VFD 타입 : 표준형 후면 표시부

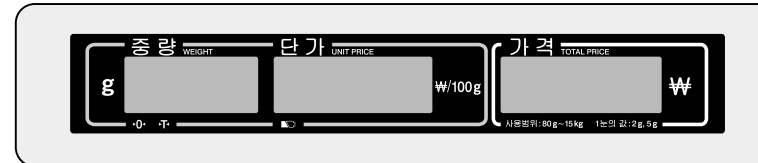

키보드



설치방법

1. 포스트 파이프를 그림1과 같이 포스트 브라켓안에 놓습니다.
2. 포스트 브라켓의 하단부에 그림2와 같이 볼트를 체결 합니다.

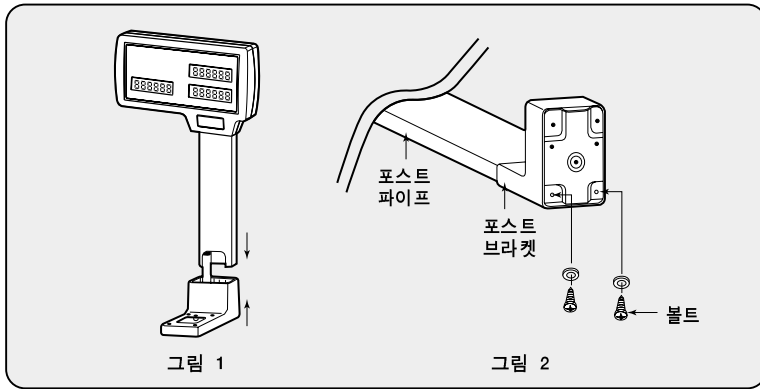

키 기능

KEYS	FUNCTIONS
0 ~ 9	단위중량등 숫자를 입력할 때 사용합니다.
M1 ~ M5	직접 PLU 키.
기억	PLU를 메모리에 기억 시킬 때 사용합니다.
품번	기억된 PLU를 호출할 때 사용합니다.
C	입력(예:숫자)을 취소할 때 사용합니다.
영점	영점상태를 맞춥니다.
용기	용기무게를 설정합니다.
ON/OFF	전원을 켜고 끕니다. 백라이트 를 켜거나 끌 때 사용합니다.(LCD 제품에만 적용)
+	합산할때 사용합니다.
-	할인할때 사용합니다.
X	곱셈(같은 물건을 팔 경우)을 할 때 사용합니다.
총액출	합계를 확인할 때 사용합니다.

표시부 심볼

SYMBOLS	DESCRIPTION
0 (▼)	영점 표시
T (▼)	용기 표시
⚙ (▼)	백라이트 커짐 (LCD Version의 경우에만)
🔋 (▼)	충전 경고등

사용방법

1. 프로그램 모드

1. 기본동작 11

- a. 전원 켜고 끄기
- b. 백라이트 켜고 끄기 (LCD Version 제품)
- c. 영점 교정
- d. 용기 무게 설정
 - 단일 용기 사용
 - 여러 개 용기 사용
 - 정해진 용기 무게 사용

2. PLU 저장 및 호출 14

- a. 단가 저장
- b. 간접 PLU 호출
- c. 직접 PLU 호출

3. 사용자 설정 모드 16

- a. 자동 전원 끄기
- b. E. 백라이트 켜고 끄기 (LCD version 제품모델)
- c. 프린터 설정 (선택사양)

4. 프린트 영수증 기본양식 설정 (선택사양) 20

- a. 프린터 사용
- b. 영수증의 머리말 설정
- c. 통화 단위 설정
- d. 날짜 입력

1. 기본 동작

a. 전원 켜고 끄기

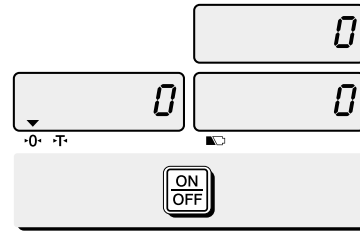

① "ON/OFF" 키를 누르면 전원이 공급 됩니다.

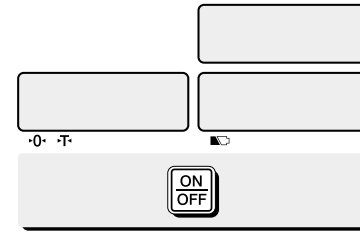

② 저울이 켜져 있는 상태에서 "ON/OFF" 키를 누르시면 저울의 전원이 차단 됩니다.

b. 백라이트 켜고 끄기 (LCD Version 제품)

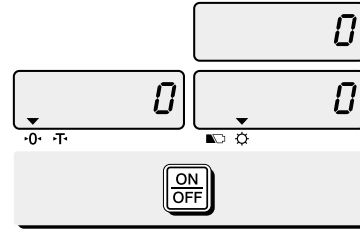

① 저울이 켜져 있고, 백라이트가 켜져 있는 상태에서 "ON/OFF" 키를 누르시면 저울의 백라이트가 꺼집니다.

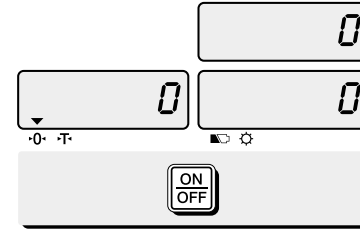

② 다시 "ON/OFF" 키를 누르시면 백라이트가 꺼집니다.

c. 영점 교정

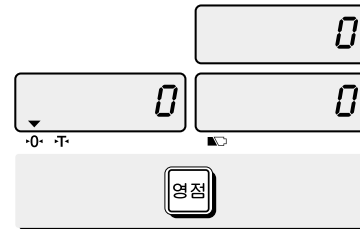

① 집판에 아무것도 없는 상태에서 영점을 표시 하지 못하는 경우 "영점" 키를 누르시면 영점보정 됩니다.

d. 용기 무게 설정

용기에 포함된 물건의 무게를 계량하는 경우, 용기의 무게를 계량하거나 입력하여 용기를 설정하면 용기를 제외한 물건의 순 무게를 계량할수 있습니다.

■ 단일 용기 사용

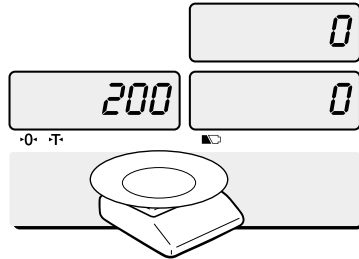

① 용기를 집판위에 올립니다.
예) 200 g 용기.

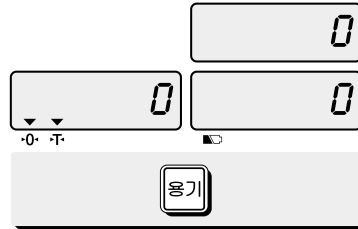

② "용기"키를 누르면 영점을 표시하며 용기 설정 됩니다. 예) 200 g 용기.

■ 여러 개 용기 사용

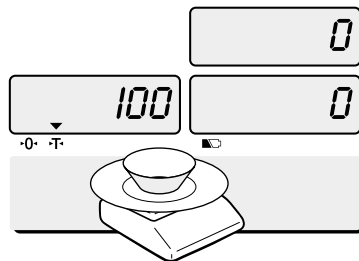

① 집판에 또 다른 용기를 추가로 올립니다.
예) 100 g 용기

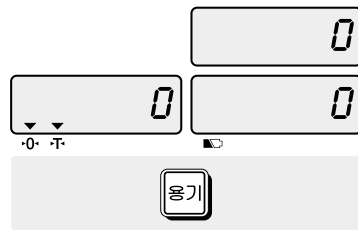

② "용기"키를 누르면 영점을 표시하며 용기 설정 됩니다.

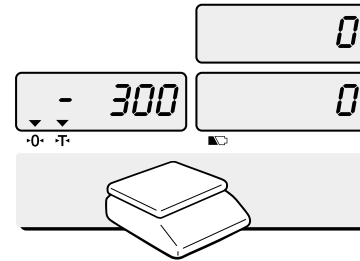

③ 계량이 끝난 후 모든 용기를 집판에서 내립니다.

■ 정해진 용기 무게 사용

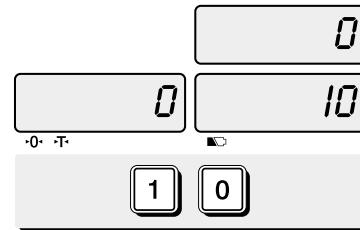

① 알맞은 용기값을 숫자키를 이용하여 입력합니다. 예) 10 g

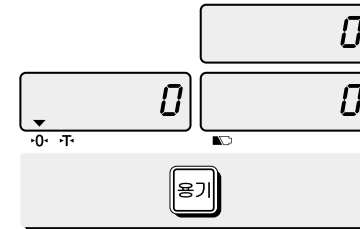

④ "용기" 키를 누르면 영점을 표시하면서 용기 기능이 해제 됩니다.

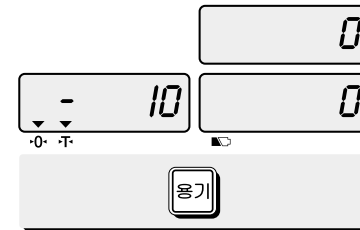

② "용기" 키를 누르면 영점을 표시하며 용기 설정 됩니다.

2. PLU 저장 및 호출

a. 단가 저장

PLU 에 단가를 저장하는 방법을 설명합니다.

	PLU 개수	PLU 범위	비고
PLU	199	1~199	

- PLU 의 개수는 제품에 따라 변동될수 있습니다.
- 입력된 정보를 취소할 경우 "C" 키를 누르십시오.

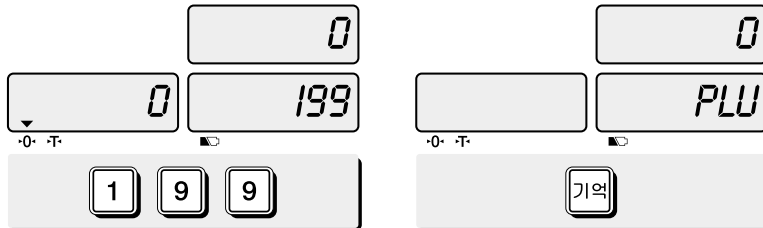

① 숫자키를 이용하여 원하는 단가를 입력합니다. 예) 199원

② "기억" 키를 누르십시오.

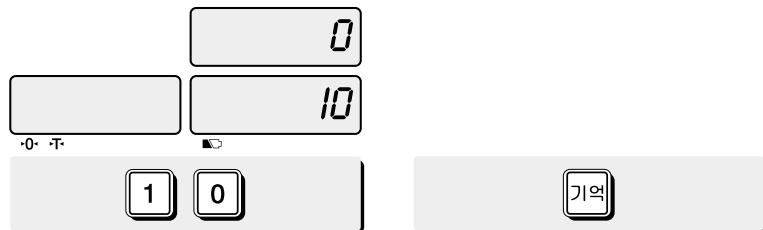

③ 입력한 단가가 저장될 PLU 번호를 입력합니다. 예) PLU 10.

④ "기억"키를 누르면 입력한 내용이 저장 됩니다.

- PLU(Price Look - Up)란 : 많이 사용하는 상품의 단가를 기억 시켜 놓고 호출하여 사용하는 기능

b. 간접 PLU 호출

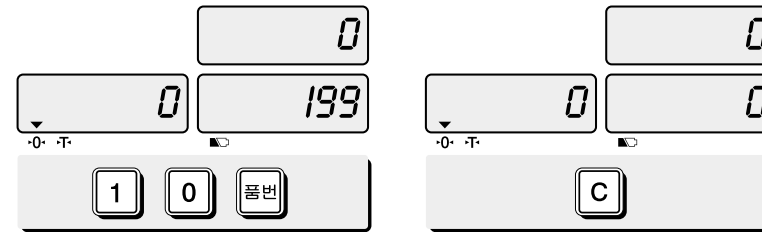

① 저장된 PLU의 호출 호출을 원하는 PLU 번호를 숫자키를 이용하여 입력하신후 "품번" 키를 누르십시오.

② 일반 계량 상태로 이동하려면 "C" 키를 누르십시오.

c. 직접 PLU 호출

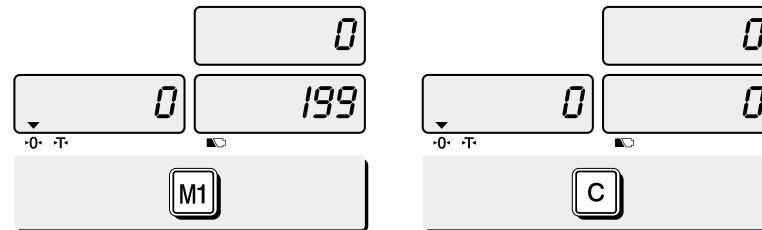

① M1~M5에 PLU단가가 저장되어 있을 경우 M1~M5키를 누르십시오. 예) M1의 PLU단가가 199 일때

② 일반계량 상태로 이동하려면 "C"키를 누르십시오.

3. 사용자 설정 모드

아래의 기능 설정에 대한 설명을 합니다.

기능	선택항목	비고
자동 전원 끄기.	NO / 10 / 30 / 60	
EL 백라이트 켜고 끄기.	OFF / ON / 3 / 5 / 10	백라이트 기능 설정된 LCD 버전의 경우에만
프린터 설정 (선택사양)	NON / Dep-50	

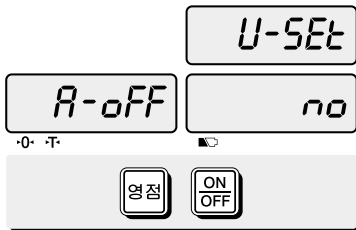

① “사용자 설정 모드” 로 이동하기 위해서는 제품의 전원을 끄신후 “영점”키를 누른 상태에서 “ON/OFF” 키를 눌러 저울을 켜십시오.

- “용기”키를 누르시면 단가 표시란의 표시내용이 바뀌며 현재의 설정값을 보여줍니다.
- “영점”키를 누르시면 현재의 설정을 저장하고 다음 기능의 설정 단계로 이동합니다.

a. 자동 전원 끄기

자동 전원 끄기에 대한 설명입니다.

구분	동작 설명	비고
NO	자동 전원차단 기능 사용하지 않음.	
10 (분)	10분후 자동 전원 차단 합니다.	
30 (분)	30분후 자동 전원 차단 합니다.	
60 (분)	60분후 자동 전원 차단 합니다.	

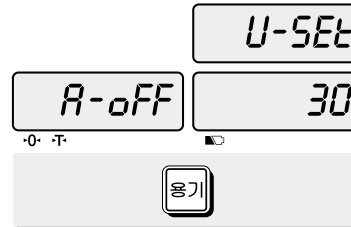

① “용기” 키를 눌러 전원 차단 시간을 설정합니다.

b. EL 백라이트 켜고 끄기 (LCD version 제품)

구분	설명	비고
OFF	백라이트 사용하지 않음.	
ON	백라이트 항상 사용함.	
3 (초)	3초간 켜진 후 자동으로 꺼짐.	
5 (초)	5초간 켜진 후 자동으로 꺼짐.	
10 (초)	10초간 켜진 후 자동으로 꺼짐.	

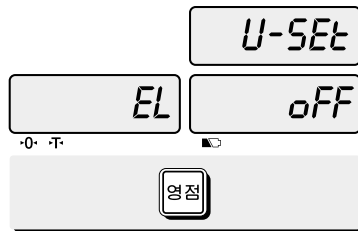

① "영점" 키를 눌러 다음 설정 단계인 "백라이트 켜고 끄기" 로 이동 합니다.

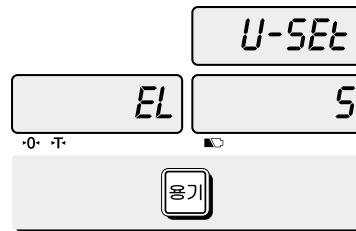

② "용기" 키를 눌러 백라이트 자동 점멸 이 나 EL 백라이트 켜고 끄기 중 원하는 설정 을 선택 합니다.
예) 5초 후 자동 꺼짐 선택

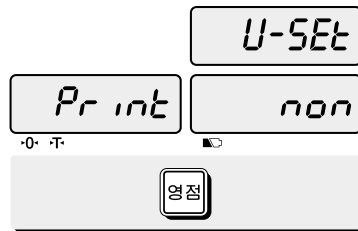

③ "영점" 키를 누르면 현재의 설정을 저장하 고 다음 기능 설정 단계로 이동 합니다.

c. 프린터 설정 (선택사양)

ER Series 에 연결된 프린터를 사용하고자 할 때, 그 프린터 설정에 대한 설명입니다.

구분	설명	비고
NON	프린터 사용하지 않음.	
DEP-50	DEP-50 printer 연결	

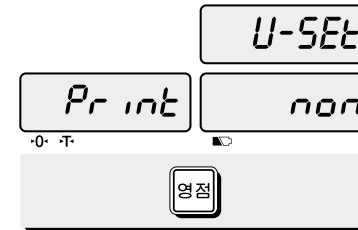

① "용기" 키를 눌러 ER 과 연결하여 사용하 고자 하는 프린터를 선택 합니다.

4. 프린트 영수증 기본양식 설정 (선택사양)

아래에 열거된 영수증 영역의 설정에 대한 설명입니다.

구분	동작 설명	비고
머리말	영수증 머리말에 위치할 문자를 입력합니다.	최대 1,2 행 / 24 문자(각 행당), 3 행 / 16 문자(각 행당)
통화단위	영수증에 사용하길 원하는 통화 단위 기호 문자를 입력합니다.	최대 8 문자
날짜	영수증에 날짜를 입력합니다.	

a. 프린터 설정.

사용할 프린터를 RS-232 케이블을 이용하여 오른쪽 그림의 회색으로 표시된 저울의 RS-232 포트에 연결합니다.

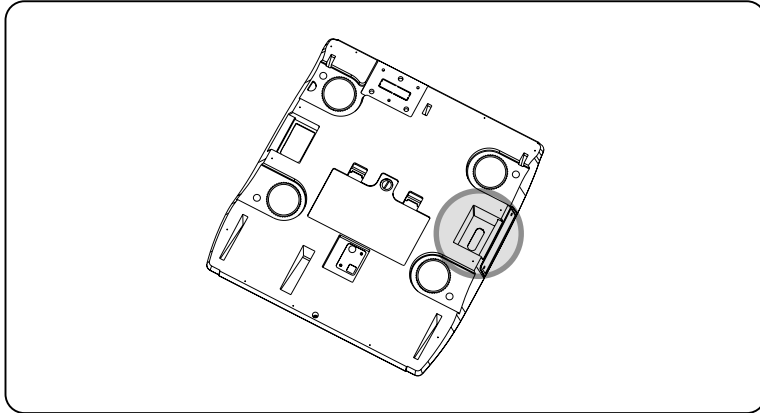

b. 영수증 머리말 설정

구분	구분	
HEADER	영수증 머리말에 위치할 원하는 문자를 입력합니다.	최대 1, 2 행 / 24 문자(각 행당), 3 행 / 16 문자(각 행당)

• 사용자는 상점명, 전화번호등 원하는 문구를 영수증 머리말 영역에 입력할 수 있습니다.

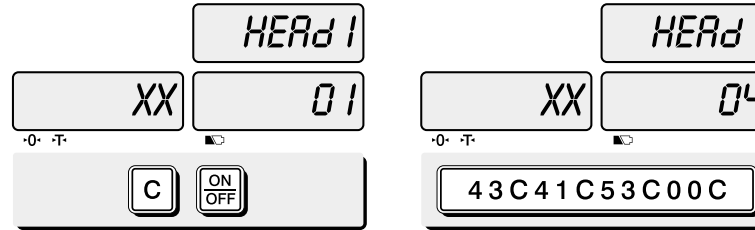

① 저울의 전원을 차단한 후 "C"키를 누른 상태에서 "ON/OFF"키를 누르면 저울에 전원이 공급되고, 단가란에 "01" 이 표시되면서 첫번째 문자 입력 대기 상태로 이동합니다.

② 입력하고자 하는 문자에 해당하는 ASCII 코드 (페이지 34) 를 입력합니다. 예) CAS.

③ 입력한 문자의 맨 마지막은 00을 입력합니다.

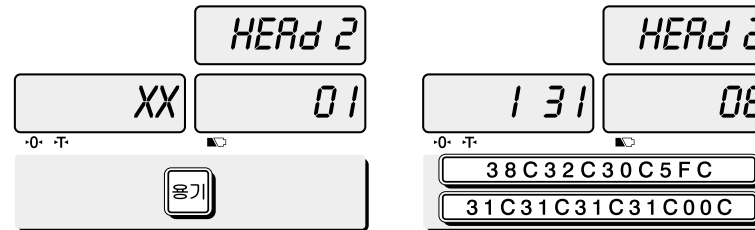

④ "용기"키를 누르시면 내용을 저장하고 다음 머리말 행으로 이동합니다.

⑤ ASCII 코드를 이용하여 머리말 둘째행에 해당하는 문자를 입력할 수 있습니다. 예) 820-1111

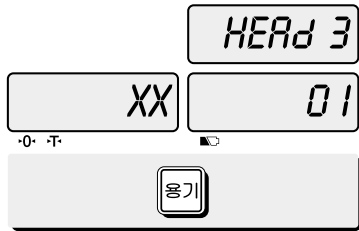

⑥ "용기"키를 누르시면 내용을 저장하고 다음 머리말 행으로 이동합니다.

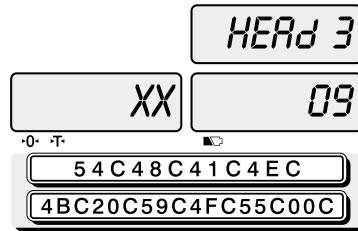

⑦ ASCII 코드를 이용하여 머리말 셋째행에 해당하는 문자를 입력할 수 있습니다.
예) THANK YOU

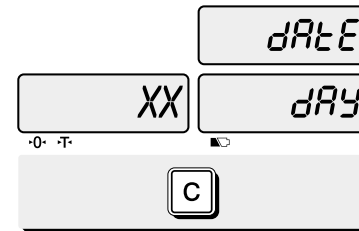

③ "C" 키를 누르시면 입력하신 "월" 정보가 저장되며 "일" 입력 단계로 이동 합니다.

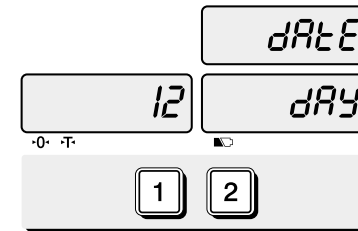

④ 원하시는 해당 일을 숫자키를 이용하여 입력 하십시오. 이때 ASCII 코드는 사용하지 않습니다. 예) 12일 (12th day)

c. 통화 단위 설정

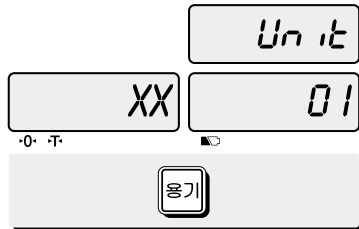

① 초기 상태의 통화 단위를 표시 합니다.

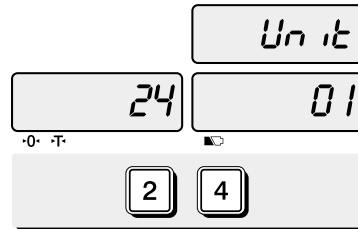

② ASCII 코드를 이용하여 사용하고자 하는 통화 단위의 기호를 입력할수 있습니다.
예) \$

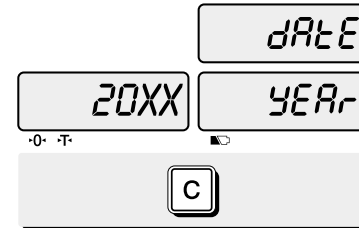

⑤ "C" 키를 누르시면 입력하신 "일" 정보가 저장되며 "년" 입력 단계로 이동 합니다.

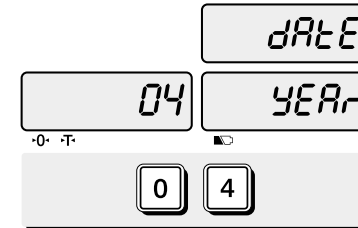

⑥ 원하시는 해당 년을 숫자키를 이용하여 입력 하십시오. 이때 ASCII 코드는 사용하지 않습니다. 예) 2004년 (Year 04)

• "C" 키 또는 "용기" 키를 누르시면 자동으로 계량 모드로 이동 합니다.

d. 날짜 입력

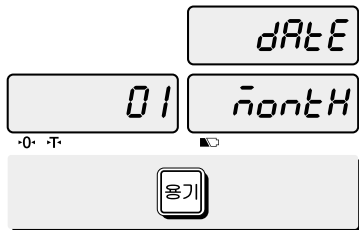

① "용기"키를 누르시면, 입력 내용을 저장하고 "날짜 입력" 단계로 이동합니다.

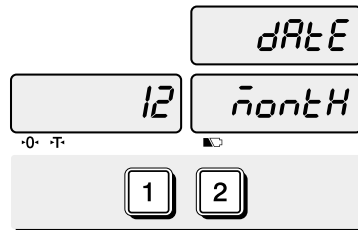

② 원하시는 해당 월을 숫자키를 이용하여 입력 하십시오. 이때 ASCII 코드는 사용하지 않습니다. 예) 12

II. 판매 모드

1. 판매 기능 25

- a. 단가 입력 판매
- b. PLU (Price Look-Up) 판매
 - 직접 PLU
 - 간접 PLU
- c. 계량 판매.
- d. 개수 판매. (고정된 단가)
- e. 같은 품목 여러 개 판매.
- f. 총액 호출 및 삭제.
- g. 판매 취소.

2. 할인 및 지불 32

- a. 소계 할인
- b. 지불

1. 판매 기능

ER series 는 PLU 판매와 단가 입력 판매가 가능 합니다.

a. 단가 입력 판매

단가 입력 판매에 대한 설명 입니다.

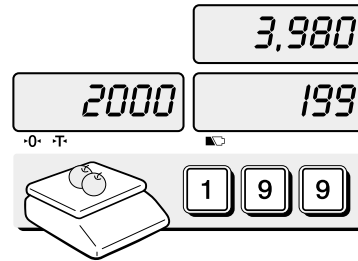

① 짐판에 판매하려는 물건을 올리고 숫자키를 이용하여 단가를 입력합니다. 예) 199

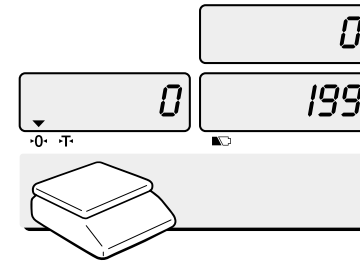

② 짐판으로부터 물건을 내려 놓습니다.

b. PLU (Price Look-Up) 판매

■ 직접 PLU

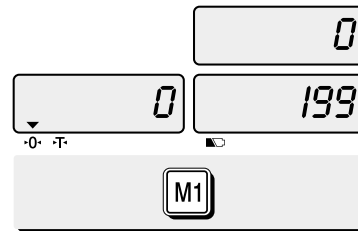

① 직접 PLU를 호출 합니다. 예) "M1"

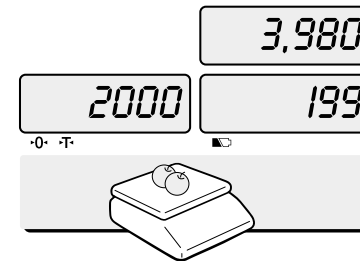

② 짐판에 물건을 올려 놓습니다.

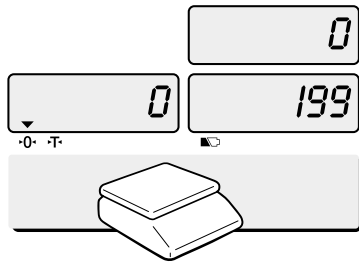

③ 짐판으로부터 물건을 내려 놓습니다.

▪ 간접 PLU

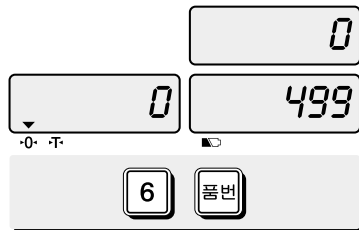

① 간접 PLU를 호출 합니다. 예) *PLU 6

• 짐판에서 물건을 내려 놓으면 일반 계량 모드로 이동 합니다.

c. 계량 판매

▪ "+" 키를 누르면 합산 기능을 수행 합니다.

▪ 단가를 직접 입력하거나 PLU 호출을 하여 계량 판매 할수 있습니다.

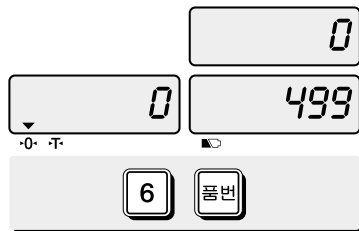

① 간접 PLU를 호출 합니다. 예) PLU 6

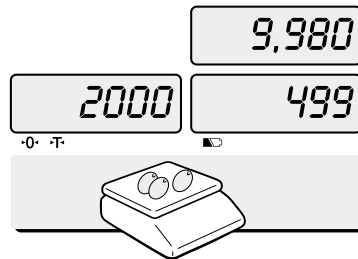

② 짐판에 물건을 올려 놓습니다.

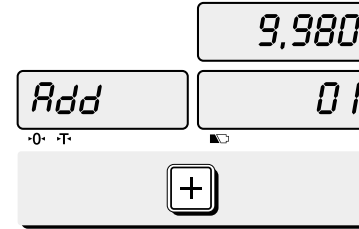

③ "+" 키를 누릅니다.

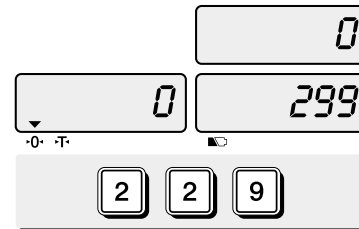

⑤ 단가를 입력합니다. 예) 299

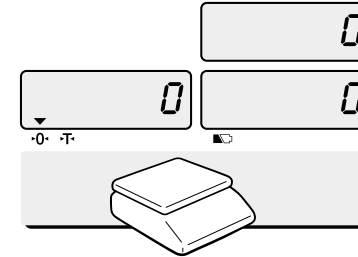

④ 짐판으로부터 물건을 내려 놓습니다.

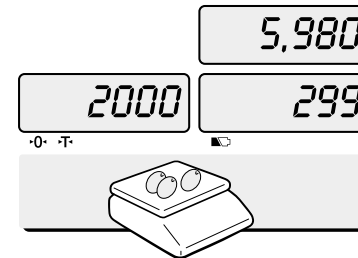

⑥ 물건을 짐판위에 올려 놓습니다.

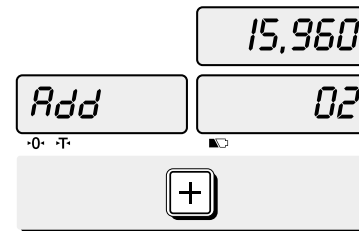

⑦ "+"키를 누르십시오. 이때 총합란에는 합산된 총액이 표시 되며 단가란에는 합산된 횟수를 표시 합니다.

• 물건을 짐판에 올린 후 단가를 입력하여도 됩니다.

• 총 99번의 연속적인 합산 기능 또는, 총액 "999,999" 원까지의 합산이 가능합니다.

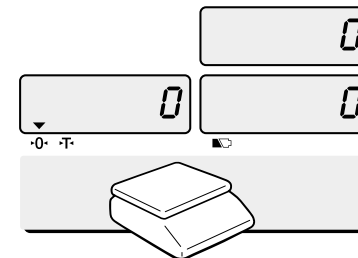

⑧ 짐판으로부터 물건을 내려 놓습니다.

d. 개수 판매 (고정된 단가)

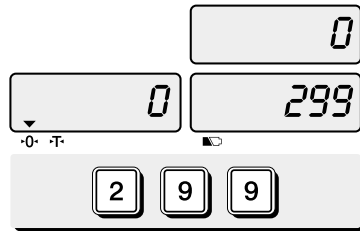

① 단가를 입력합니다. 예) 299

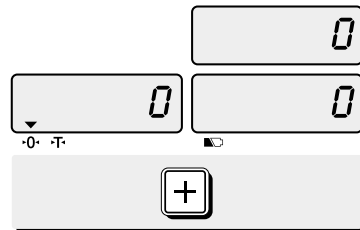

③ 다시 "+"키를 누르면 영점 상태로 이동합니다.

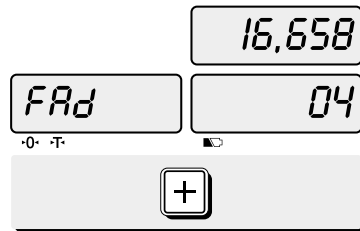

⑤ "+"키를 누릅니다.

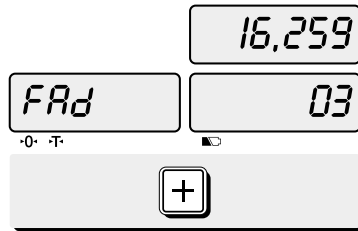

② "+" 키를 입력합니다.

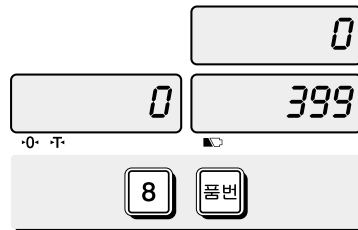

④ 다른 PLU를 호출 합니다. 예) PLU 8 번

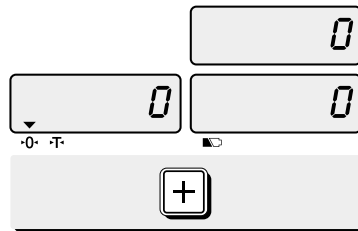

⑥ "+"키를 누르시면 영점 상태로 이동합니다.

e. 같은 품목 여러 개 판매

■ PLU를 호출하거나 단가를 직접 입력을 하실수 있습니다.

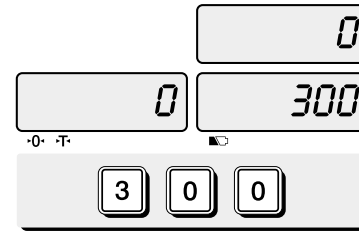

① 단가를 입력합니다. 예) 300

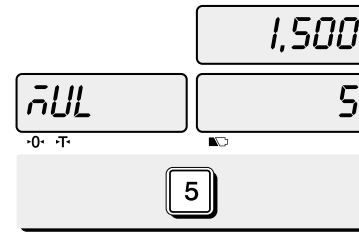

③ 숫자키를 입력하여 곱하고 싶은 숫자를 입력하십시오.

- 입력된 숫자를 취소하고 재입력 하시고자 할때는 "C"키를 누르십시오.
- 단가란에 "0"이 표시되는 상태에서 "C"를 누르시면 일반 계량상태로 이동합니다.

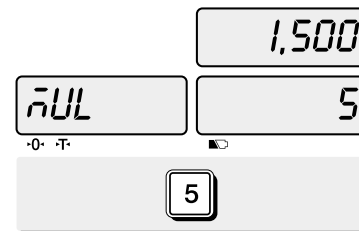

④ "+"키를 누르십시오.

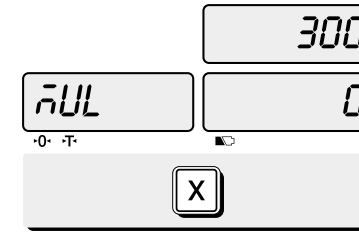

② "x" 키를 누르십시오.

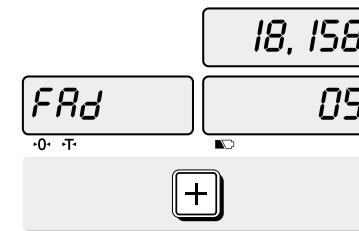

⑤ 다시 "+"키를 누르시면 영점상태로 이동합니다.

f. 총액 호출 및 삭제

- 총액 확인을 원할 때

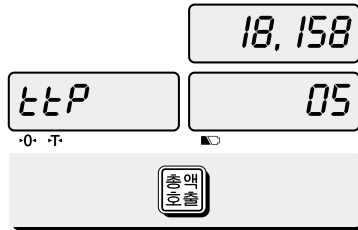

- ① "총액호출"키를 누르십시오.
예) 총액 = 18,158원, 거래 횟수 = 5 번
- 거래횟수가 '0'인 경우 저울은 경고음을 울립니다.

- 저장된 총액을 삭제하실 경우

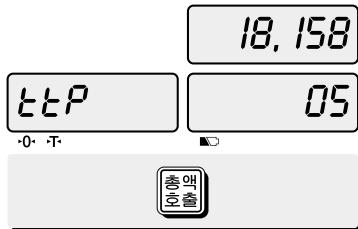

- ① "총액호출"키를 누르십시오.
예) 총액 = 18,158원, 거래 횟수 = 5 번

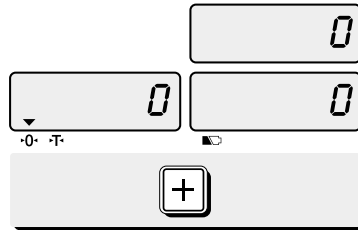

- ② "+"키를 누르시면 계량 모드로 이동합니다.

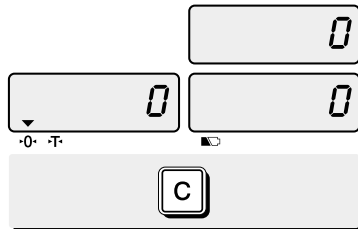

- ② "C" 키를 누르면 표시된 총액이 삭제 됩니다.

g. 판매 취소

- 합산된 거래 내용 에서 취소하고자 하는 거래가 있을 때, 합산된 거래의 마지막 거래에 한해 거래 내용을 취소 할수 있습니다.

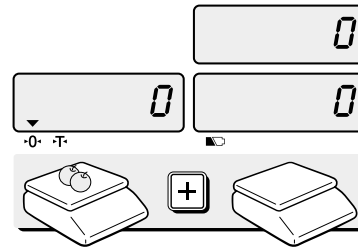

- ① 합산 기능을 수행한 후 물건의 집판으로부터 내려 놓습니다
예) 마지막 합산 내용 단가=199원, 2000 g

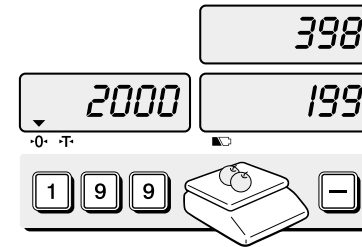

- ② 합산된 마지막 물품을 취소 하고자 할 경우, 마지막 단가와 동일한 단가를 입력하고 동일한 물품을 집판에 올려 놓은 후 "-"키를 누르십시오.

- 집 판으로부터 물건을 내려 놓으십시오
- 취소된 내용을 확인하고자 할 경우에는 "총액호출" 키를 눌러 총액 호출을 하신후 거래 횟수와 총액을 확인 하여 주십시오

2. 할인 및 지불

a. 소계 할인

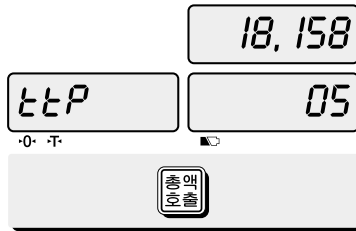

- ① "총액호출" 키를 누르면 현재까지의 소계가 표시됩니다.
예) 총액 = 18,158원, 거래 횟수 = 5 번

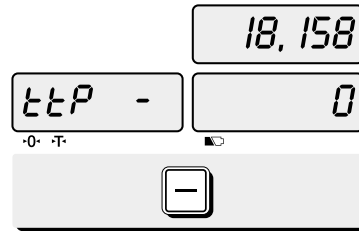

- ② "-" 키를 누르십시오.

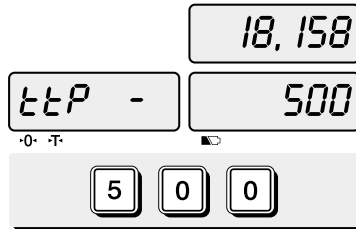

- ③ 할인을 원하는 가격을 숫자키를 이용하여 직접 입력하십시오.

• "총액호출" 키를 누르면 할인 기능이 완료되며, 지불 기능을 수행합니다.

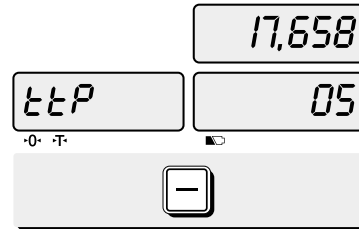

- ④ "-" 키를 누르십시오.

b. 지불

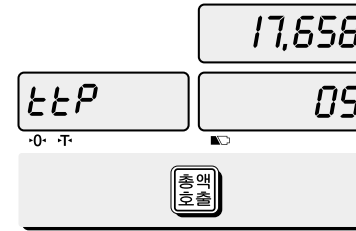

- ① "총액호출" 키를 누르면 총액을 호출합니다.

- ② "총액호출" 키를 한번 더 누르면 지불 모드로 이동합니다.

- 거스름 금액이 없는 경우는 "총액호출" 키를 눌러 거래를 종료하십시오.
- 거스름 금액이 있는 경우는 아래의 설명에 따라 거래를 진행하여 주십시오.

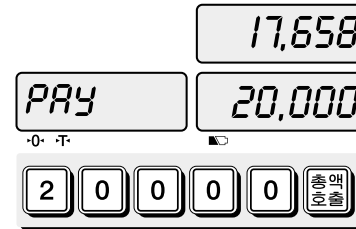

- ③ 소비자가 지불한 금액을 숫자키를 이용하여 입력합니다. 예) 20,000원 지불

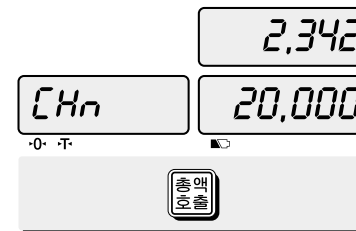

- ④ 다시 "총액호출" 키를 누르면 거스름 돈의 총액을 표시합니다.

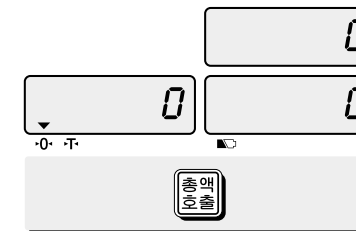

- ⑤ 거스름 금액을 확인한 후 "총액호출" 키를 누르면 일반 거래 모드로 이동합니다.

ASCII 코드

HIGH ORDER LOW ORDER	2	3	4	5	6	7	8	9
0	SP	0	@	P	'	p		
1	!	1	A	Q	a	q		
2	"	2	B	R	b	r		
3	#	3	C	S	c	s		
4	\$	4	D	T	d	t		
5	%	5	E	U	e	u		
6	&	6	F	V	f	v		
7	'	7	G	W	g	w		
8	(8	H	X	h	x		
9)	9	I	Y	i	y		
A	*	:	J	Z	j	z		
B	+	;	K	[k			
C	,	<	L	\	l			
D	-	=	M]	m			
E	.	>	N	^	n			
F	/	?	O	-	o			

그림 : 키보드상의 알파벳 위치

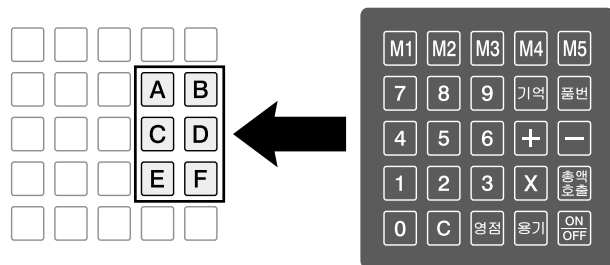

에러 메시지

표시	설명	해결
"Err 2"	실제 에러 아님. CAL 스위치 눌러있음.	구입처에 문의
"Err 50"	ANALOG MODULE 이상.	구입처에 문의
"Help 1"	영점 범위 벗어남. "영점"키를 누른 경우는 짐판에 물건의 무게가 영점 맞춤 기능의 범위를 벗어난 경우입니다. 물건의 무게를 감소시켜 다시 "영점"키를 누르십시오.	짐판에 물건을 내려 놓으십시오.
"Help 3"	거래 횟수가 99회가 넘는 경우.	합산 내용을 삭제한 후 이용하십시오.
"Help 4"	지불 가능 수행시 총액보다 적은 지불금액이 입력된 경우	- 지불금액 재 입력

기술 사양

모델	ER Series		
최대 용량	3000 x 1 g 6000 x 2 g	6000 x 2 g 15000 x 5 g	15000 x 5 g 30000 x 10 g
표시부	5 / 6 / 6 (중량/단가/가격)		
심볼	전원, 영점, 용기, 저 전압, 백라이트 (LCD 제품 선택시양)		
용기	- 6000 g	- 9995 g	- 9995 g
사용 온도	-10℃ ~ +40℃		
사용 전원	220VAC, 60Hz		
소비전력	VFD 타입 약 10W, LCD 타입 약 5W		
집판 크기 (mm)	304 (가로) x 220 (세로)		
제품 크기 (mm)	360 (가로) x 350 (세로) x 106 (높이)		

• 주의 : 본 제품은 기능 및 품질 향상을 위하여 예고없이 사양을 변경 할 수 있습니다.

메모

보증규정

사용상 유의할 사항

- 급격한 온도 변화가 없는 곳이나 건조한 곳에서 사용 및 보관
- 사용범위 이내에서 사용
- 초기 0점 지시의 점착여부 확인(비정상시 저로켓팅)
- 점판을 눌러 작동 정상여부 확인
- 지나친 충격금지

1. 보증내용 및 기간

본 기계의 정상적인 사용상태에서 발생한 고장에 대해서는
납품일로부터 1년간 무상으로 수리하여 드립니다.

2. 보증수리 제외사항

다음 사유로 인한 고장은 보증수리 대상에서 제외합니다.

- 본사 또는 본사에서 인정된 영업소 대리점 등의 승인없이
기계물 임의로 개조 수리함으로써 발생하는 고장의 경우
- 사용자의 취급부주의로 인한 고장
- 내부 개조 주 당사의 판매업소 이외의 사람이 제품을 판매
또는 공급하여 제품의 내용을 변경 손상시켰을 때
- 사용상 주의점을 지키지 않음으로써 발생하는 고장 또는 손상
- 화재 수해 등 천재지변에 의한 고장 또는 손상
- 보증서의 제시가 없을 때
- 본 보증서는 대한민국 내에서만 유효

3. 기타

점인날인이 없는 보증서는 무효입니다.

봉사실시일	봉사내용	진단점검결과	점검인

본 제품은 계량법에 따라 2년에 한번 교정 및 검사를
받으셔야 합니다.