

제품 사용설명서

CL5000/CL5200(N) /CL5500 SERIES

Label Printing Scale

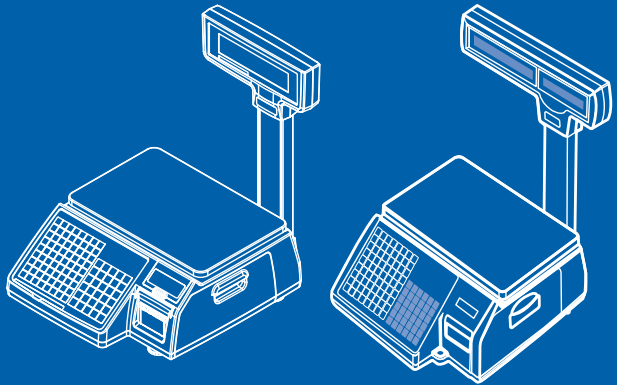

CAS

차 례

1. 주의 사항.....	9
1.1 취급주의.....	9
2. Specification	11
2.1 소개.....	11
2.2 규격.....	13
3. 명칭과 기능	15
3.1 CL 5000 - P Type	15
3.2 기본 설치.....	22
3.3 표시부.....	23
3.4 기능기.....	24
3.5 리벨링의 설치.....	28
4. PROGRAMMING.....	33
4.1 프로그램모드 메뉴 구조	33
4.2 PLU 등록.....	38
4.2.1 무계상품의 생성 (메뉴코드 1120)	40
4.2.2 개수상품의 생성 (메뉴코드 1120)	44
4.2.3 PLU 수정 (메뉴코드 1120)	48
4.2.4 가격변경 (메뉴코드 1110)	48
4.2.5 테스트리벨 출력 설정 (메뉴코드 1170)	48
4.2.6 PLU 목록 보기 (메뉴코드 1150).....	49
4.2.7 상품(PLU)관리 (메뉴코드 1140)	49
4.2.8 PLU 복사 (메뉴코드 1141)	49
4.2.9 PLU 이동 (메뉴코드 1143)	50
4.2.10 PLU 삭제 (메뉴코드 1142)	50
4.2.11 PLU 입력 선택 (메뉴코드 1144).....	51
4.2.12 PLU 판매 번호 (메뉴코드 1145).....	51
4.3 상품자료 I.....	52
4.3.1 등급 (메뉴코드 1220)	52
4.3.2 등급 입력 (메뉴코드 1221)	52
4.3.3 등급 목록 (메뉴코드 1222).....	52
4.3.4 등급 삭제 (메뉴코드 1223).....	53
4.3.5 리벨광고 (메뉴코드 1240)	53
4.3.6 리벨광고 입력 (메뉴코드 1241)	53
- 목록 (메뉴코드 1242)	
- 삭제 (메뉴코드 1243)	

4.3.7 원산지 (메뉴코드 1250)	54
4.3.8 원산지 입력 (메뉴코드 1251)	54
- 목록 (메뉴코드 1252)	
- 삭제 (메뉴코드 1253)	
4.3.9 바코드 (메뉴코드 1260)	54
4.3.10 바코드 입력 (메뉴코드 1261)	55
- 목록 (메뉴코드 1262)	
- 삭제 (메뉴코드 1263)	
4.3.11 개수단위 (메뉴코드 1280)	57
4.3.12 개수단위 입력 (메뉴코드 1281)	58
- 목록 (메뉴코드 1282)	
- 삭제 (메뉴코드 1283)	
4.4 상품자료 II	59
4.4.1 성분 및 원료 (메뉴코드 1310)	59
4.4.2 성분 및 원료 입력 (메뉴코드 1311)	59
- 목록 (메뉴코드 1312)	
- 삭제 (메뉴코드 1313)	
4.4.3 개체정보 (메뉴코드 1370)	60
4.4.4 개체정보 입력 (메뉴코드 1371)	60
- 목록 (메뉴코드 1372)	
- 삭제 (메뉴코드 1373)	
4.4.5 개체정보 키 등록 (메뉴코드 1374)	62
4.4.6 용도 (메뉴코드 1380)	62
4.4.7 용도 입력 (메뉴코드 1381)	62
- 목록 (메뉴코드 1382)	
- 삭제 (메뉴코드 1383)	
4.4.8 도축장 (메뉴코드 1390)	63
4.4.9 도축장 입력 (메뉴코드 1391)	63
- 목록 (메뉴코드 1392)	
- 삭제 (메뉴코드 1493)	
4.4.10 부위 (메뉴코드 13A0)	64
4.4.11 부위 입력 (메뉴코드 13A1)	
목록 (메뉴코드 13A2)	
삭제 (메뉴코드 13A3)	64
4.5 단축키 설정	65
4.5.1 단축키 (메뉴코드 1160)	65
4.6 상점 자료	67
4.6.1 상점명 (메뉴코드 1410)	67
4.6.2 상점명 입력 (메뉴코드 1411)	67

- 목록 (메뉴코드 1412)	
- 삭제 (메뉴코드 1413)	
4.6.3 광고메세지 (메뉴코드 1430)	68
4.6.4 DISPLAY 광고 설정 (메뉴코드 1431)	68
4.6.5 광고메세지 입력 (메뉴코드 1432)	68
- 목록 (메뉴코드 1433)	
4.6.6 JOB BATCH SCHEDULE (메뉴코드 1450)	69
4.6.7 JOB BATCH SCHEDULE	70
- 입력 (메뉴코드 1451)	
- 목록 (메뉴코드 1452)	
- 삭제 (메뉴코드 1453)	
4.6.8 스캐너 (메뉴코드 1460)	71
4.6.9 Conv Table 입력/목록/삭제 (메뉴코드 1460) ...	71
- 입력 (메뉴코드 1461)	
- 목록 (메뉴코드 1462)	
- 삭제 (메뉴코드 1463)	
4.6.10 스캐너 환경설정 (메뉴코드 1464)	72
4.7 글로벌 설정	74
4.7.1 리벨 포맷 (메뉴코드 1510)	74
4.7.2 바코드 (메뉴코드 1520)	75
4.7.3 PLU 기본설정 (메뉴코드 1520)	76
4.8 프린터 설정	78
4.8.1 프린터 설정 (메뉴코드 1700)	78
4.8.2 인쇄항목 설정 (메뉴코드 1710)	78
4.8.3 프린터 하드웨어 설정 (메뉴코드 1730)	80
4.8.4 인쇄모드 (메뉴코드 1731)	80
4.8.5 리벨/티켓 크기 (메뉴코드 1732)	80
4.8.6 센서 조정 (메뉴코드 1733)	80
4.8.7 센서 & 모터 (메뉴코드 1734)	82
4.8.8 인쇄농도 (메뉴코드 1735)	82
4.8.9 용지조정 (메뉴코드 1736)	83
4.8.10 리벨 선출력 (메뉴코드 1737)	83
4.8.11 도감기 용지조정 (메뉴코드 1738)	83
4.8.12 시리얼 번호 인쇄포맷 (메뉴코드 1740)	84
4.8.13 흡산 설정 (메뉴코드 1750)	85
4.8.14 티켓 설정 (메뉴코드 1760)	86
4.8.15 티켓항목 설정 (메뉴코드 1761)	86
4.8.16 목록항목 설정 (메뉴코드 1762)	87
4.8.17 폰트크기 설정 (메뉴코드 1763)	89

4.9 자을 설정..... 90

- 4.9.1 자을 설정 (메뉴코드 1800)..... 90
- 4.9.2 판매모드 (메뉴코드 1810)..... 90
- 4.9.3 동작모드 (메뉴코드 1820)..... 91
- 4.9.4 분류코드, 상징번호 (메뉴코드 1830) 92
- 4.9.5 날짜/시간 (메뉴코드 1840)..... 93
- 4.9.6 사용자 설정 (메뉴코드 1850)..... 93
- 4.9.7 패스워드 변경 (메뉴코드 1852)..... 94
- 4.9.8 사용자 사용권한 (메뉴코드 1855)..... 94
- 4.9.9 테스트 (메뉴코드 1860) 96
- 4.9.10 디스플레이 테스트 (메뉴코드 1861) 96
- 4.9.11 A/D 테스트 (메뉴코드 1862)..... 96
- 4.9.12 키보드 테스트 (메뉴코드 1863)..... 97
- 4.9.13 인쇄 테스트 (메뉴코드 1864)..... 97
- 4.9.14 프린터 센서 테스트 (메뉴코드 1865)..... 97
- 4.9.15 메모리 정보 (메뉴코드 1866) 98
- 4.9.16 펌웨어 버전 (메뉴코드 1867) 98
- 4.9.17 통신 테스트 (메뉴코드 1868) 98
- 4.9.18 환경 설정 (메뉴코드 1870) 98
 - 디스플레이 설정 (메뉴코드 1871)
 - 인쇄 설정 (메뉴코드 1872)
 - 판매기능 설정 (메뉴코드 1873)
- 4.9.19 기능기 설정 (메뉴코드 1880)..... 101

4.10 정산..... 104

- 4.10.1 정산 메뉴 (메뉴코드 1600)..... 104
- 4.10.2 X1/X2 정산 (메뉴코드 1610/1630)..... 105
- 4.10.3 저율별 정산 (메뉴코드 1611)..... 105
- 4.10.4 PLU별 정산 (메뉴코드 1612)..... 106
- 4.10.5 비등록 PLU별 정산 (메뉴코드 1613)..... 107
- 4.10.6 시간별 정산 (메뉴코드 1616) 108
- 4.10.7 Z1/Z2 정산소재 (메뉴코드 1620/1640) 109
- 4.10.8 전체 정산 삭제 (메뉴코드 1650)..... 110
- 4.10.9 미전송 정산 (메뉴코드 1660)..... 110

5. 판매 기능..... 111

- 5.1 기본 기능 수행..... 111
- 5.2 영점..... 112
- 5.3 용기..... 113
 - 5.3.1 숫자입력 용기설정..... 113

5.3.2	증량 용기설정	113
5.3.3	용기 해제	114
5.3.4	기설정 용기	114
5.3.5	연속 용기설정	115
5.3.6	용기 변경	115
5.4	상품의 호출	117
5.4.1	숫자키의 사용(상품 번호 입력)	117
5.4.2	단축키의 사용	117
5.5	가격정정	118
5.5.1	무게 판매 상품	118
5.5.2	개수판매	119
5.6	상품 판매 출력	120
5.6.1	무게상품 판매출력	120
5.6.2	개수 판매출력	121
5.7	합산 판매	123
5.8	합산 정정 (void)	125
5.9	반품	127
5.10	포장 키	128
5.11	X 키	130
5.11.1	무게 상품	130
5.12	유효일/유효시간을 변경하는 방법	132
5.13	원산지를 변경하는 방법	133
5.14	상품 타입을 변경하는 방법	134
5.15	즉석 할인(Direct Discount)	135
5.15.1	정가판매 키	135
5.15.2	% 할인 키	136
5.16	판매 관련 파라미터	137
5.16.1	고정 무게	137
5.16.2	포장모드 정산안함	137
6.	부록	138
6.1	리벨포맷	138
6.2	고정리벨포맷 예제	139
6.3	아스키(ASCII) 코드 표	140
6.4	원산지	141
6.5	리벨포맷	143

6.6 I/O 인터페이스.....	150
6.6.1 I/O 컨넥터	150
6.6.2 RS232C 시리얼 케이블.....	150
6.6.3 RJ-45 컨넥터	150
6.6.4 USB 컨넥터	150
7. 에러 메시지.....	151
8. 법적의무사항	157
8.1 저울 사용지가 정확히 계량하여야 할 의무사항	157
8.2 저울 국가검정 오차 및 사용공차 표.....	157
9. 품질보증 규정	158
9.1 품질보증 기간.....	158
9.2 고객 불만 처리 유/무상 기준.....	158
9.3 고객 피해보상 처리 기준	160
9.4 추가적인 예외사항	160

1. 주의사항

1.1 취급주의



위반시에는 신체의 심각한 상해 및 계량에 관한 법률에 의해 과태료가 부과 될 수 있으므로 반드시 지켜주세요.

<p>① 분해, 수리, 개조는 절대로 하지마세요. 품질 보증 대상에서 제외될 뿐만 아니라 기기의 손상, 감전 및 화재의 원인이 될 수 있습니다.</p>	<p>② 허용된 중량을 초과하여 계량하지 마세요. 최대중량을 초과하여 계량하게 되면 제품에 이상이 발생하여 중량이 오차가 생길 수 있습니다.</p>	<p>③ 제품의 접지를 확실히 하여주세요. 접지가 잘 되어있지 않으면 고장이나 누전 시 감전될 수 있습니다.</p>
<p>④ 전원 코드를 손상시키거나, 가공 하거나, 무리하게 잡아 당기거나, 구부리거나, 비틀지 마세요. 전원 코드가 손상되어 화재, 감전의 원인이 됩니다.</p>	<p>⑤ 가연성 있는 스프레이나 화기를 멀리하세요. 화재의 위험이 있습니다.</p>	<p>⑥ 제품의 외부에 물을 뿌리거나, 습한곳에서 사용하지 마세요. 전기부품의 절연이 나빠져 감전이나 화재의 위험 또는 중량오차가 발생할 수 있습니다.</p>
<p>⑦ 적사광선에 노출된 곳, 난로와 같은 뜨거운 물건 가까이 놓지 마세요. 화재의 위험이 있습니다.</p>	<p>⑧ 전원플러그가 흔들리지 않도록 끝 까지 확실하게 꽂아 주세요. 접속이 불안정한 경우에는 전기스파크가 발생하여 화재의 원인이 됩니다.</p>	<p>⑨ 지정된 아답타 이외의 것은 사용하지 마세요. 규격에 맞지 않는 아답타를 사용할 경우 과열 또는 화재의 원인이 됩니다.</p>

! 주의

위반시에는 경미한 손해 또는 제품의 손상이 발생할 수 있으므로 반드시 지켜주세요.

<p>① 정확한 계량을 위해서는 수시로 계량오차를 점검하세요. 사용상의 부주의 또는 기타원인으로 인하여 허용된 오차범위 밖에서 사용하게 되면 정확한 계량을 할 수 없습니다. 고객상담실 : 080-022-0022</p>	<p>② 제품에 급격한 충격을 주지 마세요. 제품이 손상되어 정확한 계량을 할 수 없습니다.</p>	<p>③ 짐판을 잡고 끌지 마세요. 고장의 원인이 됩니다.</p>
		
<p>④ 과도한 전압파가 발생하는 곳에서는 설치하지 마세요. 잘못된 계량을 할 수 있습니다.</p>	<p>⑤ 급격한 온도 변화나 진동이 심한 곳에서는 사용하지 마세요. 계량 오차 및 고장의 원인이 됩니다.</p>	<p>⑥ 수준기의 수포를 수평으로 맞춰서 사용하세요. 잘못된 계량을 할 수 있습니다.</p>
		

* 주의: 해당 무선설비가 전파출신 가능성이 있으므로 인명안전과 관련된 서비스는 할 수 없음

■ 인증정보

인증받은자의 상호: (주)카스

기기의명칭(모델명): 무선데이터통신시스템용 무선기기
(CL5000-P / CL5500-D / CL5200N)

인증번호: CAA-CL5000-P(A) / CAA-CL5500-D(A) / R-R-CAA-CL5200N-T

무선동작온도: -10 °C ~ 50 °C

사용주파수: 2412 ~ 2472 MHz

사용전원: 100V~240V

제조사/제조국가: (주)카스 / 한국, 중국

2. Specification

2.1 소개

저희 CL5000 Series 전자저울을 구매해주셔서 감사합니다.

카스 전자저울 CL5000 Series는 우수한 성능을 위하여 다양한 사용자들의 요구와 많은 기능들을 고려하여 설계되었습니다.

저희는 CAS 전자저울 CL5000 Series가 사용자 여러분의 많은 요구 사항에 충족할 것 이라 확신합니다.

CL5000 Series 전자저울의 정확한 설치와 유지를 위해서 허가된 CAS판매원이 설치 및 설정과 사용에 관하여 설명을 할 것 입니다. 또한 CAS 판매원은 사용자의 더욱 다양한 추가 요구사항을 지원하기 위하여 여러 방법을 가지고 있으며 사용자들의 다양한 문제를 해결하기 위해서 CAS에서 전문적인 훈련을 받았습니다.

CAS 판매원은 CL5000 Series를 사용하는데 있어서 필요한 사항들에 대해 도움을 주거나 설명을 해줄 것 입니다.

* A 급 기기(업무용 방송통신기기)

이 기기는 업무용(A 급)으로 전자파적합등록을 한 기기이오니 판매자 또는 사용자는 이 점을 주의하시기 바라며, 가정 외의 지역에서 사용하는 것을 목적으로 합니다.

■ 제품 구입 시 적입품

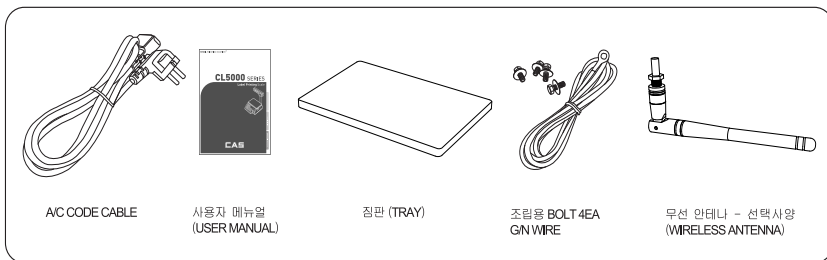

■ 제품 봉인 및 검정증인 위치

CL5000/CL5500 Series

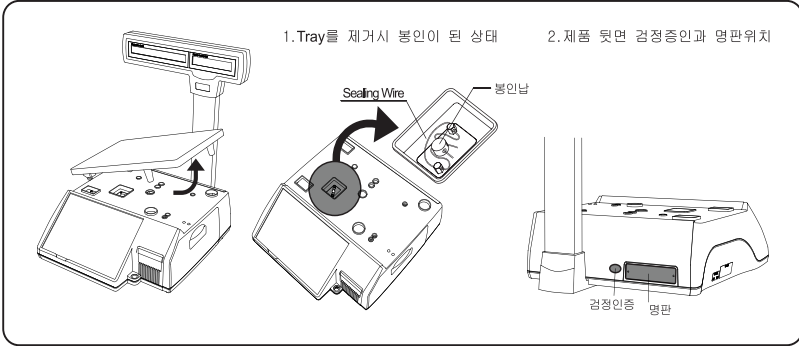

CL5000-H / HS

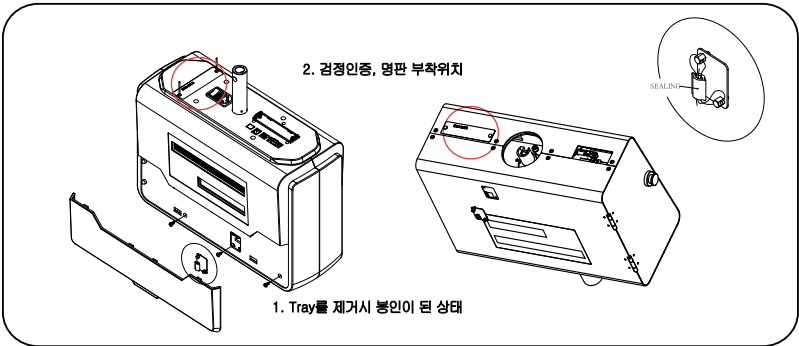

CL5500-D

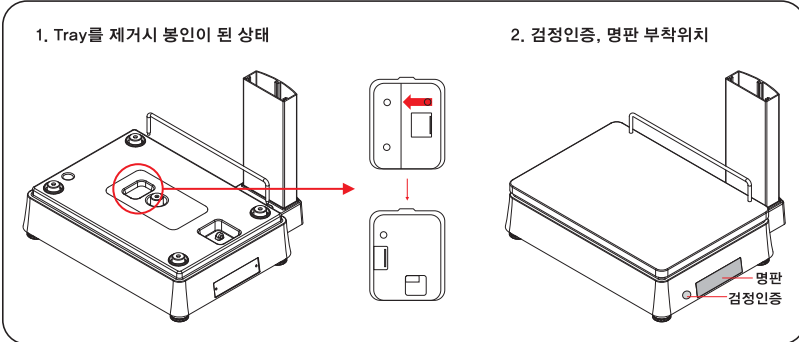

CL5200

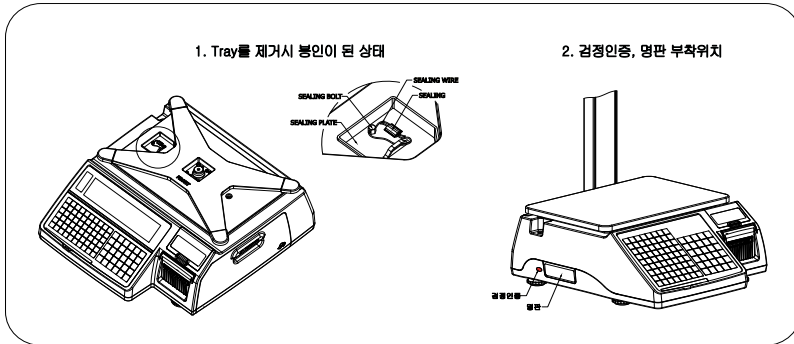

2. 2 규격

최대용량	3/6kg	6/15kg	15/30kg
구간	1/2g	2/5g	5/10g
최대용기값	-2.999kg	-5.998kg	-9.995kg
과중량범위	최대중량 +9d		
A/D 변환비	초당 약 8회		
측정형식	로드셀		
Platter Size	B, P,R Type 382 x 246 mm, D Type : 380 x 270 mm CL5200-B.P : 380 x 250mm		

CL5000 CL5500	키 단축키	표준형	48 단축키	더블 바디형	72 단축키	플형	72 단축키
			36 기능키		36 기능키		36 기능키
CL5200	키 단축키	표준형	96 단축키		148 단축키		144 단축키
			54 단축키			72 단축키	
			36 기능키				36 기능키
			108 단축키				144 단축키
디스플레이	24 digit VFD + 그래픽 LCD (CL5000)						
	24 digit LCD + 그래픽 LCD (CL5500-B,P,R)						
	25 digit LCD + 그래픽 LCD (CL5500-D)						
	플그래픽 LCD (CL5200-B,P)						
	용기 : 4 자리						
	무게 : 5 자리						
	단가 : 6 자리						
	가격 : 6 자리						

프린터	100 mm/sec
인자해상도	202 dpi
라벨크기	폭 : 40mm~60 mm 길이 : 30mm~120 mm
바코드형식	UPC, EAN13, EAN13A5, I2OF5, CODE128, CODE39, CODE93, CODABAR, QRcode(선택사항), GS1 DataBar (선택사항)
폰트	Small, Middle, Large Size, Free Format, Italic, Bold, Underline, Through Line, Double through line, Reverse, shadow, outline
프린터형식	DIRECT THERMAL PRINT

동작온도	-10° C ~ 40° C (14° F ~ 104° F)
전원	AC 100~240V 50/60Hz 1.5A

		Number	Range
프로그램데이터	상품	3000 (8000)	1~99999
	성분 510byte, (한글 255문자)	999 (1000)	1~999 (1~1000)
	바코드형식	99	1~99
	그룹	99	1~99
	원산지	500	1~500
	라벨	45	고정
		20	프리포맷
	비트맵 이미지	14	1~99
	수량 단위 기호	8	1~8
	광고	9	1~9
	X1,X2,Z1,Z2 정산	-	-
	라벨 광고메시지	99	1~99

판매 주기	날짜 / 월별 이중 합산 및 사용자가 정산주기를 선택할 수 있음.
판매 정산모드	읽기 : X1 / X2 정산, 읽기&초기화 : Z1 / Z2 정산

참조 : 위 규격의 일부는 예고 없이 변경될 수 있습니다.

(괄호 안의 숫자는 CL5500 CL5200 시리즈의 자료 값 입니다.)

3. 명칭과 기능

3.1 CL 5000 / CL 5200 / CL5500



CL5200



CL5000-H/HS



표시

플타입(CL5000 / CL5500 -R)

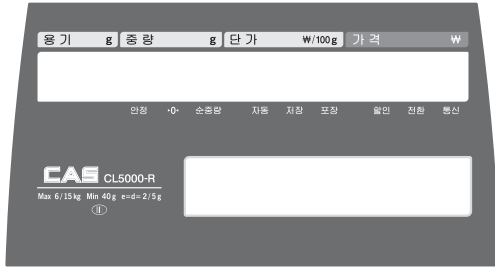

행잉타입(CL5000 / CL5500 -H)



스탠드 타입(CL5000 / CL5500 -B/P)



더블바디 타입 (CL5500-D)

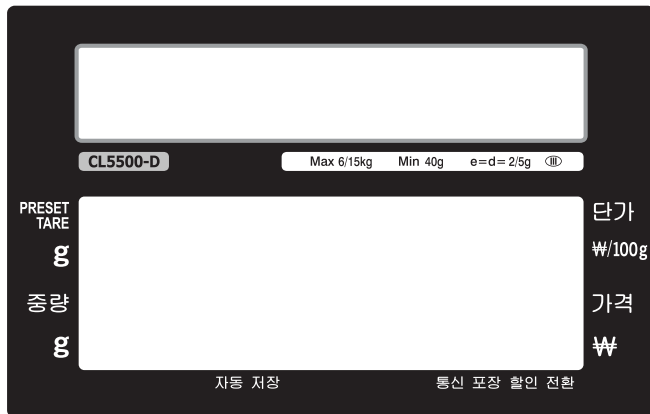

플타입(CL5200-P)



스탠다드 타입(CL5200-B)



키패드

폴다입



스텐다드타입

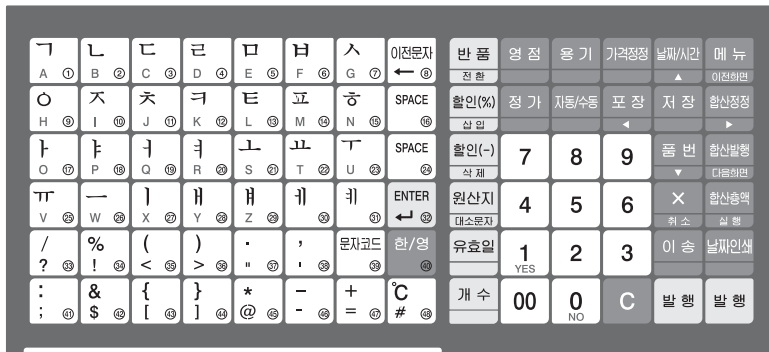

행잉 타입



더블바디 타입



CL5200 풀타임

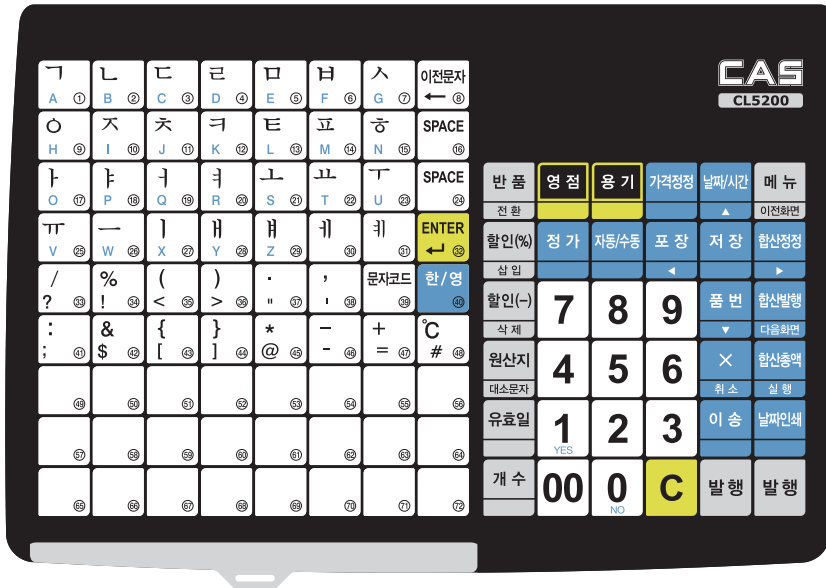

CL5200 스펀다타입

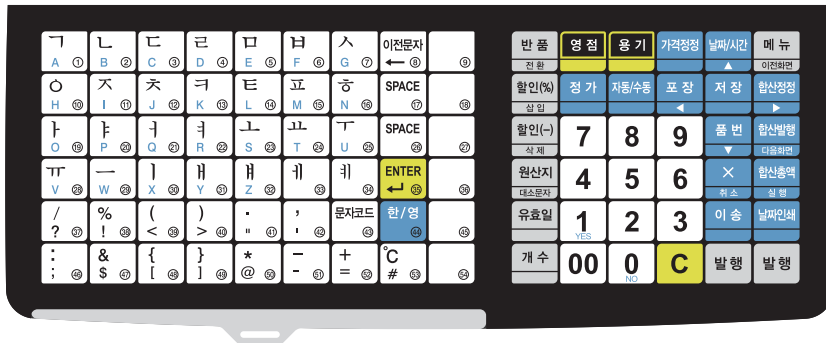

3.2 기본 설치

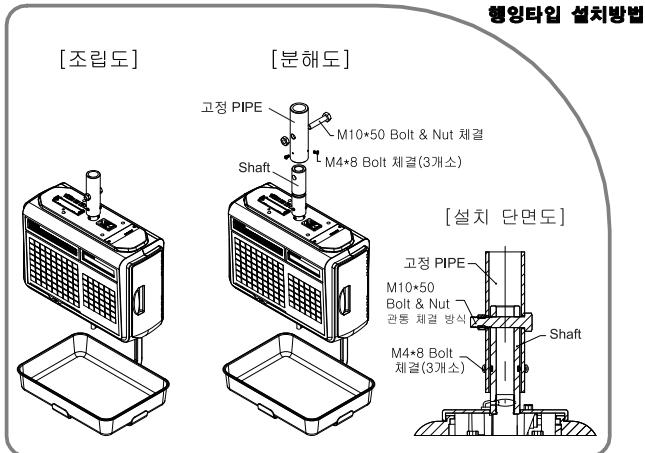
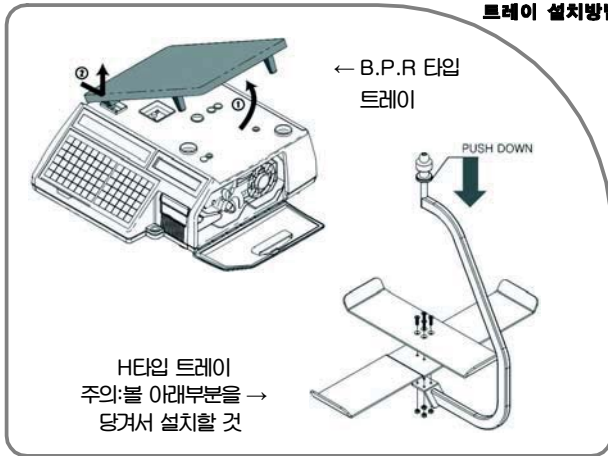

[설치방법]

M10*50 볼트 및 너트를 사용하여 M4*8 SCREW 3개로 고정 (120 ° 방향으로)한다

[주의사항]













Shaft는 Ø 38.2 이며, 고정 PIPE는 Ø 38.2 이상이어야 한다.















3.3 표시부

기호		내용
B,P,R	D	
안정	STABLE	무게가 안정되었음을 표시
순중량	NET	순중량 표시
▶0◀	▶0◀	영점표시
자동	AUTO	자동발행모드 표시
저장	SAVE	PLU 유지 표시
포장	PREPACK	포장모드
할인	D/C	할인표시
전환	SH	전환키 사용표시
통신		데이터 통신 상태표시
	M	마스터 저울 표시
	S	슬레이브 저울 표시
링크 (CL5500)		네트워크 연결 상태 표시

3.4 기능키

키	기능
	숫자키, 가격,수량,용기 등을 입력할 때 사용된다.
	100
	해제 키, 잘못된 값을 입력하거나 오류등을 해제할 때 사용된다.
	영점키. 저울의 영점이 약간 변했을 때 다시 “0” 으로 변경할 때 사용된다.
	용기키, 수동으로 용기값을 설정하거나 해제한다.
	가격변경을 일시적으로 또는 영구적으로 변경 적용할 때 사용된다.
	날짜/시간키, 메뉴화면에 날짜 시간, 부문번호, 저울번호등의 표시를 변경한다.
	메뉴키, 판매모드에서 상품이나 기타 자료를 등록 변경하는입력모드로 변경 한다. 이전화면 : 입력모드에서 이전화면으로 이동할 때 사용된다.
	자동/수동키. 자동인쇄모드로 전환하거나 수동인쇄모드로 전환할 때 사용된다.
	포장키. 포장모드로 전환할 때 사용된다. 포장모드는 무게가 안정될 때 마다 자동으로 인쇄하고자 할 때 사용된다. 호출된 PLU는 자동으로 취소되지 않는다.
	저장키. 저장모드는 호출된 PLU를 판매후에도 유지 시키고자 할 때 사용된다.
	합산조정키. 합산 발행시 판매내역을 정정하고자 할 때 사용된다.
	PLU키. 품번을 입력후 PLU키를 눌러서 PLU를 호출할때 사용된다.

키	기능
	합산발행키. 여러 개의 판매 가격을 합산하여 발행하고자 할 때 사용되며, 합산총액키를 통해 총액을 발행할 수 있다. 다음화면키. 프로그램 모드에서 다음화면으로 넘기하고자 할 때 사용된다.
	여러장발행키. 하나의 판매에 대해 여러장의 라벨을 발행하고자 할 때 사용된다. 취소키. 프로그램 모드에서 상위 메뉴로 빠져나오거나 입력모드에서 저장없이 빠져나올 때 사용된다.
	합산총액키. 합산발행을 사용하여 합산된 총액을 확인하거나 발행하고자 할 때 사용된다. 실행키. 프로그램모드에서 테스트 및 리스트를 발행하고자 할 때 사용된다.
	이송키. 티켓 또는 라벨 용지를 이송길이만큼 빼내고자 할 때 사용된다.
	발행키. PLU호출하여 라벨을 발행할 때 사용된다.
	반품키. 이미 판매된 상품을 반품할 때 사용된다. 전환키. 프로그램 모드에서 영문 소문자를 입력할 때 사용된다.
	퍼센트할인키. 호출된 상품을 임시로 퍼센트할인 판매할 때 사용한다. 십입키. 프로그램 모드에서 데이터 입력시 글자를 십입할 때 사용된다.
	개수키. 무게 판매 상품을 개수 판매로 변경시에 사용된다.
	오픈무게상품키. 오픈무게상품을 판매할 때 사용된다.
	오픈개수상품키. 오픈개수상품을 판매할 때 사용된다.
	마이너스할인키. 호출된 상품을 임시로 마이너스할인 판매할 때 사용된다. 삭제키. 프로그램 모드에서 텍스트 입력시 한 글자를 지울 때 사용된다.
	특별가키. PLU의 특별가격을 적용하기 위해 사용된다.
	매입키. 호출된 PLU의 단가를 마이너스로 바꿀 때 사용된다. 빈 병 등을 매입할 때 사용된다.

키	기능
	정액키. 호출된 PLU를 정액판매로 변경할 때 사용된다.
	개방키. 현금보관함(Cash Drawer)을 열 때 사용된다.
	날짜인쇄키. 라벨발행시 날짜의 인쇄 유무를 변경할 때 사용한다.
	고정 무게를 입력하는데 사용된다.
	라벨티켓키. 인쇄 용지 타입을 변경하고자 할 때 사용된다. (라벨<->티켓)
	날짜수정키. 날짜를 수정할 때 사용된다.
 대소문자	원산지키. 원산지를 수정할 때 사용된다.
	상품수정키. PLU를 수정할 때 사용된다.
	할인편집키. 할인방법을 수정할 때 사용된다.
	단축키 편집키, 단축키를 편집할 때 사용된다.
	문자. 텍스트 자료를 입력할 때 사용한다.
	Backspace 키. 프로그램모드에서 데이터 입력시 앞문자를 지울 때 사용된다.
	Space 키. 프로그램모드에서 데이터 입력시 빈칸을 입력할 때 사용된다.
	성분을 입력할 때 다음줄 변경키로 사용된다. 입력된 다음줄기호는 삭제키로 삭제할 수 있다.

키	기능
<div style="border: 1px solid black; padding: 2px; display: inline-block;">/</div> ~ <div style="border: 1px solid black; padding: 2px; display: inline-block;">'</div>	특수기호
<div style="border: 1px solid black; padding: 2px; display: inline-block;">문 자 코 드</div>	특정한 심볼을 입력할 때 사용된다. (“6.4 아이키 코드표” 참조)
<div style="border: 1px solid black; padding: 2px; display: inline-block;">F1</div> ~ <div style="border: 1px solid black; padding: 2px; display: inline-block;">F4</div>	점원키 (사용자가 정의하여 사용하는 기능키)

3.5 라벨롤의 설치

- 라벨규격

롤의 외경 : 100mm

롤의 내경 : 40mm

티켓롤의 폭 : 40, 50, 60mm

라벨롤의 폭 : 60mm(MAX)

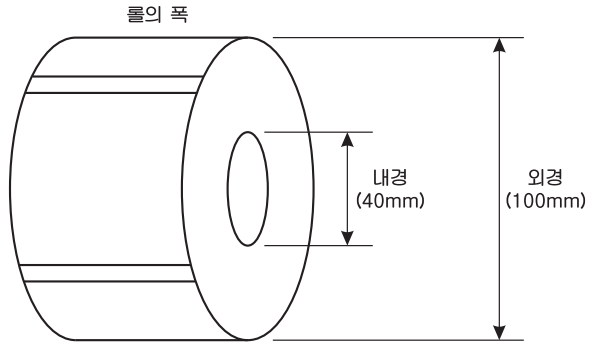

- 인쇄범위

라벨 폭 : 60mm(최대)

라벨 길이 : 120m(최대)

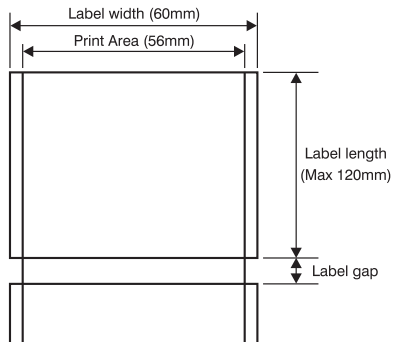

라벨 롤을 설치하기 위해서 다음 순서에 따라 수행해야 한다.

1) 전원 스위치를 끈 후 프린터 오른쪽 커버를 연다. (fig.1)

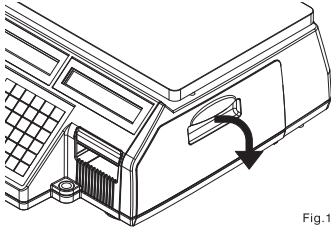

Fig.1



2) fig.2 처럼 레버를 반시계 방향으로 올려서 TPH를 올린다.

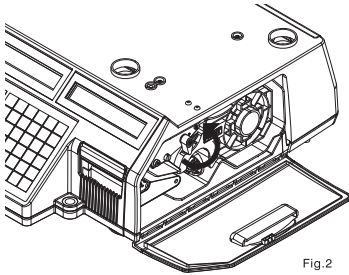

Fig.2



3) 카트리지를 fig.과 같이 빼낸다.

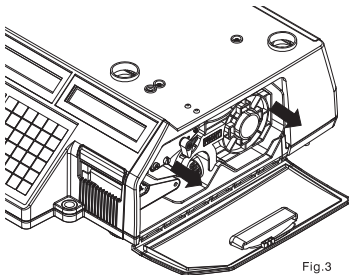

Fig.3



4) fig.4와 같이 픽업스풀어셈블리(Pick-Up Spool Assembly)와 페이퍼 가이드(Paper guide)를 카트리지로부터 빼낸다.

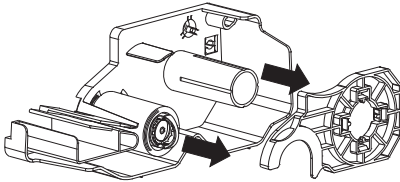
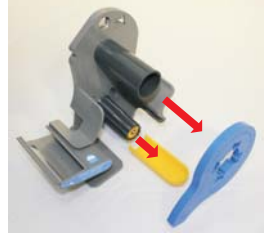

Fig.4



5) fig.5와 같이 라벨을 교체한다.

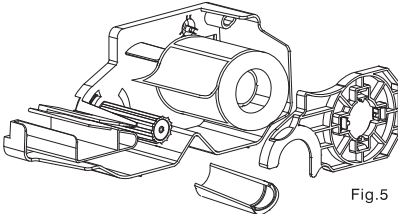
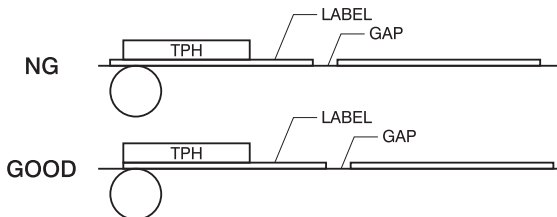

Fig.5



6) 라벨을 아래와 같이 조정한 후 TPH를 내린다.



7) 이송키를 누른다.

• 라벨의 위치가 맞지 않을 경우 다음 사항을 체크해야 한다.

- a. 라벨크기 설정(MENU 1732 “라벨/티켓”)
- b. 용지위치 조정(MENU 1736 “용지조정”)
- c. 센서 설정(MENU 1733 “센서설정”)

프린터 헤드의 청소를 하기 위해서 다음 순서에 따라 수행해야 한다.

1) 전원 스위치를 끈 후 프린터 오른쪽 커버를 연다. (fig.1)

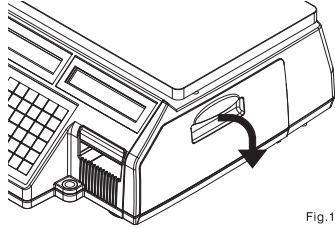

Fig.1

2) fig.2 처럼 TPH 레버를 반시계 방향으로 올린다.

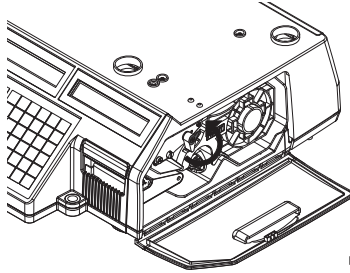

Fig.2

3) 알코올을 적신 면봉 또는 헝겍으로 프린터 헤드부분을 fig 3.와 같이 끌고루 닦아준다.

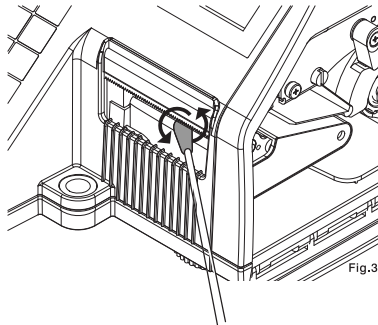

Fig.3

4) fig.3 처럼 TPH 레버를 시계 방향으로 돌린 후 커버를 닫는다.

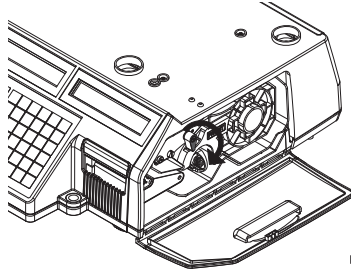

Fig.4

프린트 헤드에 먼지 또는 이물질이 삽입 되면 손상되어 정상적으로 프린트 할 수 없습니다.
수시로 이물질을 제거하여 주십시오.
날카로운 물질이 헤드에 닿으면 헤드가 손상될 수 있으므로 주의하여 주십시오.

4. PROGRAMMING

4.1 프로그램모드 메뉴 구조

코드	메뉴	코드	서브메뉴 I	코드	서브메뉴 II		
1100	상품	1110	가격변경				
		1120	입력/수정				
		1140	상품관리	1141	복사		
				1142	삭제	1147	PLU#로 삭제
						1149	PLU전체 삭제
				1143	이동		
				1144	PLU입력선택		
		1145	PLU판매 번호				
1150	상품목록						
1160	단축키						
1170	테스트리벨설정						
1200	상품자료 I	1220	등급	1221	등급입력		
				1222	등급목록		
				1223	등급삭제		
		1240	리벨광고	1241	리벨광고 입력		
				1242	리벨광고 목록		
				1243	리벨광고 삭제		
		1250	원산지	1251	원산지 입력		
				1252	원산지 목록		
				1253	원산지 삭제		
		1260	바코드	1261	바코드 입력		
				1262	바코드 목록		
				1263	바코드 삭제		
1280	개수단위	1281	개수단위 입력				
		1282	개수단위 목록				
		1283	개수단위 삭제				
1300	상품자료 II	1310	성분 및 원료	1311	성분및원료 입력		
				1312	성분및원료 목록		
				1313	성분및원료 삭제		
		1370	개체정보	1371	개체정보 입력		
				1372	개체정보 목록		
				1373	개체정보 삭제		
				1374	개체정보 키 등록		
		1380	용도	1381	용도 등록		
				1382	용도 목록		
1383	용도 삭제						

코드	메뉴	코드	서브메뉴 I	코드	서브메뉴 II
1300	상품자료 II	1390	도축장	1391	도축장 입력
				1392	도축장 목록
				1393	도축장 삭제
		13A0	부위	13A1	부위 입력
				13A2	부위 목록
				13A3	부위 삭제
1400	상점자료	1410	상점명	1411	상점명 입력
				1412	상점명 목록
				1413	상점명 삭제
		1430	광고메세지	1431	DISPLAY광고설정
				1432	광고메세지
				1433	광고목록
		1450	JOB BATCH SCHEDULE	1451	JOB BATCH 입력
				1452	JOB BATCH 목록
				1453	JOB BATCH 삭제
		1460	스캐너	1461	Conv Table 입력
				1462	Conv Table 목록
				1463	Conv Table 삭제
1464	환경설정				
1470	리벨포맷 키	1471	리벨포맷		
		1472	비코드		
		1473	PLU 기본설정		
1500	글로벌설정	1501	리벨포맷		
		1502	비코드		
		1503	PLU 기본설정		
1600	정산	1610	X1정산	1611	저울
				1612	PLU
				1613	비등록PLU
				1616	시간
		1620	Z1정산삭제		
		1630	X2정산	1631	저울
				1632	PLU
				1633	비등록PLU
				1634	등급
				1636	시간
		1640	Z2정산삭제		
		1650	전체삭제		
1660	미전송정산				

코드	메뉴	코드	서브메뉴 I	코드	서브메뉴 II	
1700	프린터 설정	1710	인쇄항목선택			
		1730	프린터 H/W	1731	인쇄모드	
				1732	리벨/티켓	
				1733	센서조정	
				1734	센서&모터	
				1735	인쇄농도	
				1736	용지조정	
				1737	리벨 선출력	
				1738	되감기 용지조정	
		1740	시리얼번호 인쇄포맷			
1750	합산설정					
1760	티켓설정	1761	티켓항목설정			
		1762	목록항목설정			
		1763	폰트크기설정			
1800	저울설정	1810	판매모드			
		1820	동작모드			
		1830	분류코드, 상점번호			
		1840	날짜/시간			
		1850	사용자	1852	패스워드	
				1855	사용자사용권한	
		1860	테스트	1861	디스플레이	
				1862	A/D	
				1863	키보드	
				1864	인쇄테스트	
				1865	프린터센서	
				1866	메모리정보	
				1867	펌웨어버전	
				1868	통신테스트	
		1870	환경설정	1871	디스플레이	
				1872	인쇄설정	
				1873	판매기능	
		1880	기능키설정			

코드	메뉴	코드	서브메뉴 I	코드	서브메뉴 II
1900	통신	1910	통신설정	1911	Network설정
				1912	DHCP
				1913	IP
				1914	원격 IP
				1915	RS232C
				1916	WLAN 설정 ¹
		1920	연결기능		
		1930	저울잠금		
		1940	저울체크		
		1950	일대일복사		
1960	판매저울			1961	관리저울 입력
				1962	관리저울 목록
				1963	관리저울 삭제

※ WLAN 설정¹: 무선통신 버전 저울 구매 후 무선브릿지 사용시에만 사용가능

• 세일 모드에서 메뉴 키를 눌러서 프로그램 모드로 들어갈 수 있다.
디스플레이의 가격란의 2개의 숫자 “01-05”는 페이지 정보를 표시한다. “-”
왼쪽의 숫자는 현재의 페이지를 표시하고 “-” 오른쪽의 숫자는 전체 페이지의
숫자를 표시한다. 이전화면 또는 다음화면 키를 이용하여 페이지를 이동
할 수 있다. 또한 방향키를 이용하여 페이지를 이동할 수 있다.

※주의 : 본 매뉴얼은 CL5000 series 의 다양한 디스플레이 방식 중 CL5500 P-type
기준으로 작성되었습니다. 표시부의 위치나 표시 면적이 다르게 보일 수 있습니다.

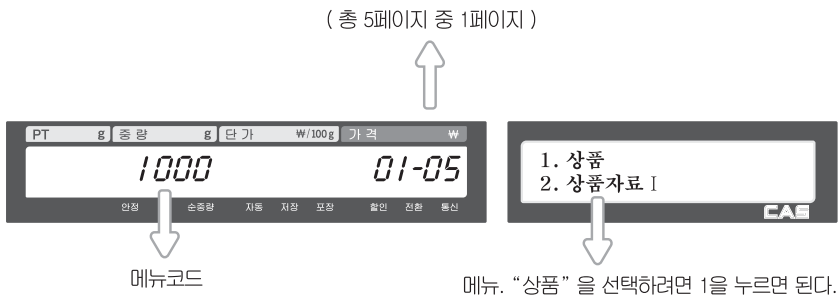

다음화면 키를 누르면 다음과 같은 화면을 볼 수 있다.

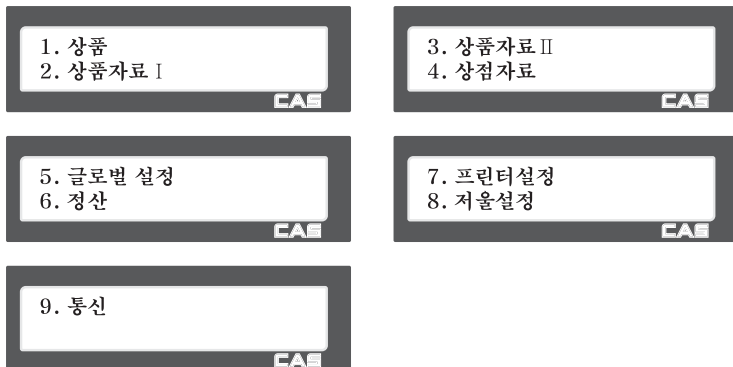

4.2 PLU (Price Look Up) 등록

PLU는 아래 표와 같은 항목으로 이루어져 있으며, 이들 항목들은 메뉴코드1144에서 사용유무를 설정할 수 있다.

Price Look Up (이하 PLU)은 상품의 가격, 이름, 원산지 등의 정보를 쉽게 관리하기 위해 만들어진 상품 관리체계 중 하나입니다. 사용자가 저울에서 PLU기능을 사용하기 위해서는 아래 표와 같이 미리 정해진 양식에 맞게 데이터를 등록하면 PLU단축 번호등과 같은 버튼을 통해 손쉽게 상품의 정보를 불러올 수 있습니다.

No	분류	항목	설명
1	-	품번	품번 (0~999999 입력)
2	-	상품종류	무게상품, 개수상품 중 선택
3	C	상품명1 글씨크기	상품명1 글씨크기 변경
4	-	상품명1	상품명1 입력, 최대 40자(영문,숫자), 20자(한글)
5	C	상품명2 글씨크기	상품명2 글씨크기 변경
6	C	상품명2	상품명2 입력, 최대 40자(영문,숫자), 20자(한글)
7	C	상품명3 글씨크기	상품명3 글씨크기 변경
8	C	상품명3	상품명3 입력, 최대 40자(영문,숫자), 20자(한글)
9	C	상품명4 글씨크기	상품명4 글씨크기 변경
10	C	상품명4	상품명4 입력, 최대 40자(영문,숫자), 20자(한글)
11	C	상품명5 글씨크기	상품명5 글씨크기 변경
12	C	상품명5	상품명5 입력, 최대 40자(영문,숫자), 20자(한글)
13	C	등급	메뉴 1120에서 미리 등록된 상품의 등급을 호출. (0~99 입력)
14	C	보조바코드	EAN13형식의 상품에 고정된 바코드 설정(20자)
15	C	보조라벨번호	PLU라벨번호 설정. (0~99 입력, 0:보조라벨 사용안함) 보조라벨이 설정되어 있을 경우에만 해당라벨은 인쇄
16	C	원산지	메뉴 1250에서 미리 등록된 원산지번호 자료 호출. (0~500 입력, 0=원산지사 용안함)
17	C	고정무게	계량된 무게에 관계없이 고정된 무게로 판매하기 위한 무게 (0~14990입력)
18	C	분류	PLU를 구분하기 위한 시리얼 코드 (0~99 입력)
19	C	상품코드	상품코드
20	P	개수단위	메뉴 1280에서 미리 등록된 개수 또는 수량의 단위를 호출 (1~18 입력)
21	-	가격	상품의 단가. 정가판매 사용시 총액이 된다. (0~9999999 입력)
22	C	특별가격	특별가 키를 사용 했을 때 사용되는 단가

No	분류	항목	설명
23	C	개체관리플래그	메뉴 1370에서 미리 등록된 개체정보 사용여부 선택 0: 개체관리 정보 사용 여부와 관계없이 라벨 인쇄가능 1: 개체관리 정보 사용시에만 라벨 인쇄 가능
24	C/W	용기	해당상품의 용기 무게를 g단위로 설정 (0~11000 입력)
25	C	바코드번호 2	PLU별 바코드 번호 설정. (0~99 입력)
26	C	분리배출	CL-works 로 미리 등록된 분리배출 마크 자료를 호출 (0~14 입력)
27	C	가공일표시	0 : 참조인쇄 / 1 : 인쇄안함 / 3 : 지정인쇄
28	C	가공일	라벨인쇄시점으로부터 몇 일 후에 포장되는가를 설정. 라벨인쇄시점에 해당 발행일을 더한 날짜가 출력됨. (0~999 입력)
29	C	가공시간표시	0 : 참조인쇄 / 1 : 인쇄안함 / 3 : 지정인쇄
30	C	가공시간	라벨인쇄시점으로부터 몇 시간 후에 포장되는가를 설정. 라벨인쇄시점에 해당 발행시간을 더한 시간이 출력됨. (0~99 입력)
31	C	유효일표시	0 : 참조인쇄 / 1 : 인쇄안함 / 3 : 지정인쇄
32	C	유효일	발행일로부터 몇 일 후까지 유효한가를 설정. 발행일에 해당 유효일을 더하고 1을 뺀 날짜가 출력됨. (0~9999 입력)
33	C	유효시간표시	0 : 참조인쇄 / 1 : 인쇄안함 / 3 : 지정인쇄
34	C	유효시간	발행일로부터 몇 시간 후까지 유효한가를 설정. 발행일에 해당 유효일을 더하고 1을 뺀 날짜가 출력됨. (0~9999 입력)
35	C	성분및원료	메뉴 1310에서 미리 등록된 성분및원료 자료를 호출. (0~999 입력) (CL5500의 경우 1~1000 입력)
36	C	라벨광고	메뉴 1240에서 미리 등록된 라벨광고 메시지를 호출. (0~99 입력)

분류	설명
-	PLU 설정 시 반드시 들어가는 항목
C	1144 PLU판매번호에 들어가서 사용유무를 변경 할 수 있음
W	무게 상품에서만 보이는 항목
P	개수 상품에서만 보이는 항목

4.2.1 무게상품의 생성 (메뉴코드 1120)

(메뉴 → 1.상품 → 2.입력/수정)

- ◆ 상품의 무게에 비례해 가격이 결정되는 상품들의 상품 들의 PLU 생성메뉴
- ◆ 입력중인 PLU 데이터를 저장하려면 [저장]키를 누르고, 저장하지 않고 빠져나가려면 [취소]키를 누른다. (메뉴얼에 설명된 PLU값 들은 초기값이며, 추가적으로 필요한 PLU값이나 필요 없는 PLU값을 메뉴코드 1144에서 바꿀 수 있다.)

1. 품번 입력

- 각 품목에 고유 번호를 부여하여 필요에 따라 원하는 품목을 등록된 품번으로 쉽게 호출 할 수 있다.
- 0 부터 999999 까지 입력할 수 있다

1 발행

품번: [1] 자료없음

CAS

EX) 품번=1

2. 상품종류 설정

- 1) 무게판매
- 2) 개수판매

EX) 무게판매
무게상품 PLU는 무게 당 가격 정보에 의해 가격이 결정되며 반드시 무게가 계량되어야 한다.

1 발행

상품종류: [1]
무게판매

CAS

3. 상품명1 입력

EX) “목살”

□ E □ S □ A □ G □ O □ D 발행

상품명: [목살]

CAS

4. 상품명2 입력

EX) “제주산”

ㅈ I ㅊ I ㅌ U ㅍ G ㅊ O ㅌ B 발행

상품명2: [제주산]

CAS

5. 상품명3 입력

EX) “흑돼지”

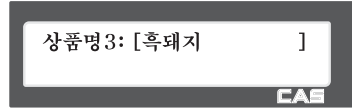
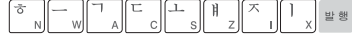

6. 등급

- 상품의 품질 등급 등을 정할 수 있다.
- 메뉴코드 1220에서 등급을 입력/수정 및 확인 가능하다

EX) 등급=1



7. 원산지

- 상품의 원산지를 표기 할 수 있다.

EX) 원산지 = 147

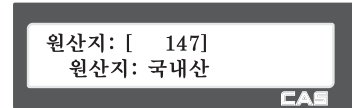

8. 고정무게

- 계량된 무게에 관계없이 고정된 무게로 판매하기 위한 무게
- 고정무게를 적용하지 않으려면 0을 입력한다.

EX) 고정무게 = 100

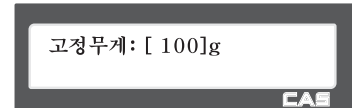

9. 분류

- 0 부터 99 까지 입력할 수 있다
- 라벨분류코드로 적용하지 않으려면 0을 입력한다

EX) 분류 = 11



10. 상품코드

EX) 상품코드 = 194

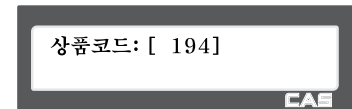

11. 가격

- 0 부터 999999원 까지 입력할 수 있다

EX) 가격 = 700원

7 0 0

가격: [700]

CAS

12. 용기

- 파라미터 584 설정을 1로 할 경우 용기번호를 사용할 수 있다.

EX) 용기무게= 100g

1 0 0

용기: [100]g

CAS

13. 가공일

- 라벨인쇄 시점으로부터 몇 일 후에 포장 되는가를 설정 할 수 있다.
라벨 인쇄시점에서 입력 일을 더한 날짜가 출력된다.
- 0부터 999일 까지 입력할 수 있다.

EX) 가공일 = 1

1

가공일: [1]

CAS

14. 가공시간표시

- 라벨또는 티켓 프린팅시 가공시간 인쇄 여부를 정할 수 있다.
0= Yes, 1= No

EX) 가공시간표시 = 0

0

가공시간표시: [0]

CAS

15. 가공시간

- 라벨인쇄 시점에서 입력 시간을 더한 시간이 출력된다.
- 0부터 2359시간 까지 입력할 수 있다.

EX) 가공시간 = 6

6

가공시간: [6]

CAS

16. 유효일

- 라벨인쇄 시점으로부터 몇 일 후에 유효일이 만료가 되는가를 설정 할 수 있다. 라벨 인쇄시점에서 입력 일을 더한 날짜가 출력된다..
- 0부터 9999일 까지 입력할 수 있다.
- 사용하지 않을 경우 0으로 입력한다.

EX) 유효일 = 2

2 발행

유효일: [2]

CAS

17. 유효시간

- 라벨 인쇄시점에서 입력 시간을 더한 날짜가 출력된다.
- 0부터 2359시간 까지 입력할 수 있다.
- 사용하지 않을 경우 0으로 입력한다.

EX) 유효시간 = 10

1 0 발행

유효시간: [10]

CAS

18. 성분 및 원료

- 사용하지 않을 경우 0으로 입력한다.
- 메뉴코드 1240에서 미리 등록된 라벨광고 메시지를 호출
- 0부터 99까지 입력 할 수 있다.

EX) 성분및원료 = 0

0 발행

성분및원료: [0]
미사용 성분및원료

CAS

19. 라벨광고

- 메뉴 1240에서 미리 등록된 라벨광고 메시지를 호출.
- 사용하지 않을 경우 0으로 입력한다.
- 0부터 99 까지 입력할 수 있다.

EX) 라벨광고 = 1

1 발행

라벨광고: [1]
감사합니다

CAS

4.2.2 개수상품의 생성 (메뉴코드 1120)

(메뉴 → 1.상품 → 2.입력/수정)

- ◆ 상품의 무게와 상관없이 상품의 판매 수량에 따라 가격을 결정하는 상품들의 PLU 생성 메뉴.
- ◆ 입력중인 PLU 데이터를 저장하려면 [저장]키를 누르고, 저장하지 않고 빠져나가려면 [최소]키를 누른다.

1. 품번

EX) 품번 = 1

1 발행

품번: [2] 자료없음

2. 상품종류 설정

- 1) 무게판매
- 2) 개수판매

EX) 개수판매

2 발행

품번: [2] 자료없음

3. 상품명 입력

EX) “배”

2 발행

상품종류: [2]
개수판매

4. 상품명 2 입력

EX) “나주배”

⌊ B O I U F Y 발행

상품명2: [나주배]

5. 상품명 3 입력

EX) "고당도"

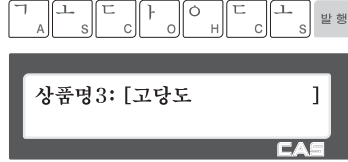

6. 등급

- 상품의 품질 등급 등을 정할 수 있다.
- 메뉴코드 1220에서 등급을 입력/수정 및 확인 가능하다.

EX) 등급=1

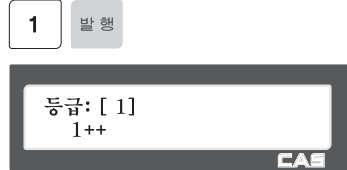

7. 원산지

- 상품의 원산지를 표기 할 수 있다.
- 0부터 500까지 입력할 수 있다.

EX) 원산지 = 147



8. 고정무게

- 계량된 무게에 관계없이 고정된 무게로 판매하기 위한 무게.
- 고정무게를 적용하지 않으려면 0을 입력한다.

EX) 고정무게 = 100



9. 분류

- 0부터 99 까지 입력할 수 있다.
- 라벨분류코드로 적용하지 않으려면 0을 입력한다.

EX) 분류 = 11



10. 상품코드

EX) 상품코드= 273

2 7 3 발행

상품코드: [273] CAS

11. 개수단위번호

• 사용하지 않을 경우 0으로 입력한다.

EX) 5."개"

1 발행

개수단위번호: [5]
개 CAS

12. 가격

• 0부터 99999원 까지 입력할 수 있다.

EX) 가격 = 1000원

1 0 0 0 발행

가격: [1000] CAS

13. 가공일

• 라벨인쇄 시점으로부터 몇 일 후에 포장 되는가를 설정 할 수 있다.
라벨 인쇄시점에서 입력 일을 더한 날짜가 출력된다

• 0부터 999일 까지 입력할 수 있다.

EX) 가공일 = 1

1 발행

가공일: [1] CAS

14. 가공시간표시

• 라벨또는 티켓 프린팅시 가공시간 인쇄 여부를 정할 수 있다.
0= Yes, 1= No

EX) 가공시간표시 = 0

0 발행

가공시간표시: [0] CAS

15. 가공시간

- 라벨인쇄 시점에서 입력 시간을 더한 시간이 출력된다.
- 0부터 2359시간 까지 입력할 수 있다.

EX) 가공시간 = 6

6 발행

가공시간: [6]

CAS

16. 유효일

- 라벨인쇄 시점으로부터 몇 일 후에 유효일이 만료가 되는가를 설정 할 수 있다.
- 라벨 인쇄시점에서 입력 일을 더한 날짜가 출력된다.
- 0부터 999일 까지 입력할 수 있다.
- 사용하지 않을 경우 0으로 입력한다.

EX) 유효일 = 2

2 발행

유효일: [2]

CAS

17. 유효시간

- 라벨 인쇄시점에서 입력 시간을 더한 날짜가 출력된다.
- 0부터 2359시간 까지 입력할 수 있다.
- 사용하지 않을 경우 0으로 입력한다.

EX) 유효시간 = 10

1 0 발행

유효시간: [10]

CAS

18. 성분 및 원료

- 사용하지 않을 경우 0으로 입력한다.

EX) 성분및원료 = 0

0 발행

성분및원료: [0]

미사용 성분및원료

CAS

19. 라벨광고

- 메뉴 1240에서 미리 등록된 라벨광고 메시지를 호출.
- 사용하지 않을 경우 0으로 입력한다.
- 0부터 99 까지 입력할 수 있다.

EX) 라벨광고 = 1

1 발행

라벨광고: [1]

감사합니다

CAS

4.2.3 PLU 수정 (메뉴코드 1120)

(메뉴 → 1.상품 → 2.입력/수정)

- ◆ “입력/수정”(메뉴코드 1120)를 통해 생성된 PLU를 수정할 수 있으며, 수정 중 언제든지 [저장]키를 통해 PLU를 저장하고 빠져나갈 수 있다. 수정중인 PLU를 저장 없이 빠져나가려면 [취소]키를 누르고, 테스트 라벨을 뽑고자 할 때는 [실행]키를 누른다.

4.2.4 가격변경 (메뉴코드 1110)

(메뉴 → 1.상품 → 1.가격변경)

- ◆ 미리 입력된 PLU의 가격을 메뉴코드 1110에서 변경 할 수 있다. 변경을 원하는 PLU의 품번을 “품번”란에 기입하고 “가격”란에 변경을 원하는 가격을 기입한뒤 [발행] 키를 눌러 가격을 변경한다.

1	발행	3	0	0	0	발행
---	----	---	---	---	---	----

품번: [1] 가브리살(콤)
가격: [3000]원

CAS

4.2.5 테스트라벨 출력 설정 (메뉴코드 1170)

(메뉴 → 1.상품 → 7.테스트라벨설정)

- ◆ PLU 입력/수정에서 [저장]키로 저장시 테스트 라벨을 발행하고자하면 이 설정에서 Yes[1]를 설정한다.

4.2.6 PLU 목록 보기 (메뉴코드 1150)

(메뉴 → 1.상품 → 5.상품목록)

1. PLU 범위 입력

- PLU목록을 인쇄하려면 [실행]키를 누른다.

EX) PLU 1~10

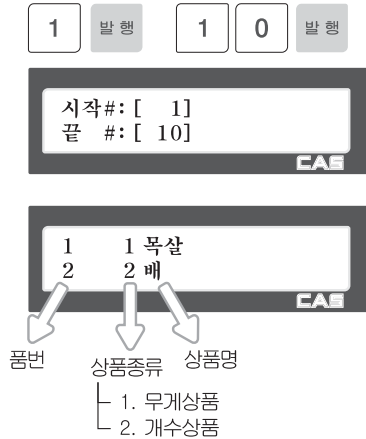

4.2.7 상품(PLU)관리 (메뉴코드 1140)

(메뉴 → 1.상품 → 4.상품관리)

- ◆ 상품관리 (PLU 관리) 메뉴는 PLU의 복사, 이동, 삭제, 인쇄 시 PLU가 리벨에 인쇄되는 상태 등을 조절할 수 있다.

4.2.8 PLU 복사 (메뉴코드 1141)

(메뉴 → 1.상품 → 4.상품관리 → 1.복사)

1. 원본 PLU 선택

- 복사할 원본 PLU의 품번을 입력한다.

EX) 복사할 PLU # = 1

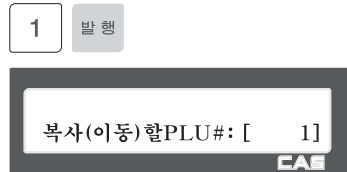

2. 복사될 PLU

- 이동될 PLU의 품번을 입력한다.

EX) 이동될 PLU# = 2

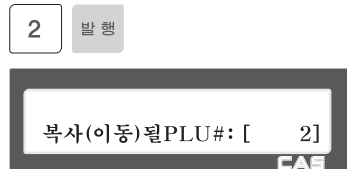

4.2.9 PLU 이동 (메뉴코드 1143)

(메뉴 → 1.상품 → 4.상품관리 → 3.이동)

◆ PLU를 이동할 수 있으며, 해당 PLU의 할인정보가 존재할 경우 함께 이동된다.

1. 이동할 PLU 선택

• 이동할 PLU의 품번을 입력한다.

EX) 이동할 PLU# = 1

1 **발행**

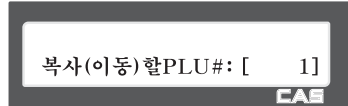

2. 이동될 PLU 선택

• 이동될 PLU의 품번을 입력한다.

EX) 이동될 PLU# = 2

2 **발행**

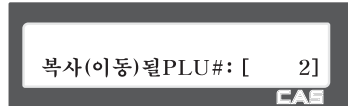

4.2.10 PLU 삭제 (메뉴코드 1142)

(메뉴 → 1.상품 → 4.상품관리 → 2.삭제)

생성된 PLU는 두가지 방식으로 삭제될 수 있다. PLU를 개별적으로 삭제하는 방법, 전체 PLU를 삭제하는 방법이 있다.

1. PLU별 삭제

EX) 1.PLU#로 삭제 선택.

1 **발행**

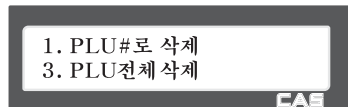

EX) PLU 품번 : 1

1 **발행**

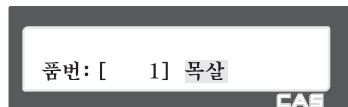

2. PLU전체 삭제

EX) 2.PLU전체 삭제 선택.

3 발행

1. PLU#로 삭제
3. PLU전체 삭제

CAS

EX) 확인 = Y (N=0, Y=1)

1 발행

확인 [Y/N][Y]

CAS

4.2.11 PLU 입력 선택 (메뉴코드 1144)

(메뉴 → 1.상품 → 4.상품관리 → 4.PLU입력선택)

PLU 항목의 사용유무를 설정하는 메뉴로서 해당 항목을 사용하고자 할 때는 [1]키를, 사용하지 않을 때는 [0]키를 누른다. [1]키를 누르면 입력란에는 “Y”가 표시되며, [0]키를 누르면 “N”이 표시된다. “N”이 표시된 경우 PLU 입력시 해당항목은 나타나지 않는다.

상품명1 글씨크기: [N]
상품명2 글씨크기: [N]

CAS

4.2.12 PLU 판매 번호 (메뉴코드 1145)

(메뉴 → 1.상품 → 4.상품관리 → 5.PLU판매번호)

PLU 별 판매 번호를 조회하거나 삭제할 때 사용된다.
이 판매 번호는 라벨의 시리얼번호 출력시 사용될 수 있다.
(메뉴코드 1740 참조)

1 발행

품번: [1] 목살

CAS

현재 PLU의 판매번호를 삭제하고자 할 경우 [실행]키를, 전체 PLU의 판매번호를 삭제하고자 할 경우 [영점]키를 누른다.

판매량:20
삭제[실행]전체삭제[영점]

CAS

4.3 상품자료 I

4.3.1 등급 (CL5200 미지원) (메뉴코드 1220)

(메뉴 → 2.상품자료 I → 2.등급)

상품마다 가지고 있는 다양한 상품등급(A++,1등급 등등) 을 입력하여 저장/관리 할수 있으며 이렇게 저장된 등급은 각각의 PLU로 불러내어 라벨에 인쇄 되게 할 수 있다.

4.3.2 등급 입력 (메뉴코드 1221)

(메뉴 → 2.상품자료 I → 2.등급 → 1.등급 입력)

◆ 입력중인 데이터를 저장하려면 [저장]키를 누르고, 저장하지 않고 빠져나가려면 [취소]키를 누른다.

1. 등급 번호 입력

- 등급 번호는 1부터 99까지 입력할 수 있다.

EX) 등급 번호 = 1
내용 = 1++

1 [발행] 1 + = [영점] + = [영점] [발행]

등급 #: [1]
내용: [1++]

CAS

4.3.3 등급 목록 (메뉴코드 1222)

(메뉴 → 2.상품자료 I → 2.등급 → 2.등급 목록)

1. 목록 범위 설정

- 조회하고자 하는 라벨광고의 범위를 설정한다.

EX) 1~10

1 [발행] 1 0 [발행]

-시작번호:[1]
-끝 번호:[10]

CAS

- ※ 방향키를 이용하여 모든 목록을 확인할 수 있다.
- ※ 목록을 인쇄하고자 할 경우 [실행]키를 누른다.



4.3.4 라벨광고 삭제 (메뉴코드 1223)

(메뉴 → 2.상품자료 I → 2.등급 → 3.등급 삭제)

1. 삭제할 라벨광고 번호 입력

EX) 1~10



4.3.5 라벨광고 (메뉴코드 1240)

(메뉴 → 2.상품자료 I → 4.라벨광고)

라벨광고 메시지는 PLU 라벨에 인쇄될 수 있다. 메시지를 라벨에 인쇄하기 위해서는 사용하는 라벨 포맷에 라벨광고 필드가 포함되어야 한다. 이 메시지는 상품 광고 또는 상점 홍보를 위해 사용될 수 있다.

4.3.6 라벨광고 입력/목록/삭제 (메뉴코드 1241/1242/1243)

- (메뉴 → 2.상품자료 I → 4.라벨광고 → 1.라벨광고 입력)
- (메뉴 → 2.상품자료 I → 4.라벨광고 → 2.라벨광고 목록)
- (메뉴 → 2.상품자료 I → 4.라벨광고 → 3.라벨광고 삭제)

- ◆ 입력중인 데이터를 저장하려면 [저장]키를 누르고, 저장하지 않고 빠져나가려면 [취소]키를 누른다.

1. 라벨광고 번호 입력 (메뉴코드 1241)

- 라벨광고 번호는 1부터 99까지 입력할 수 있다.

EX) 라벨광고 번호 = 1



2. 광고 메시지 입력

EX) 메시지 = 감사합니다.



판매MSG#:[1]
내용:[감사합니다]

3. 라벨 광고 목록 (메뉴코드 1242) ➡ 매뉴얼 “4.3.3 등급 목록” 참고

4. 라벨 광고 삭제 (메뉴코드 1243) ➡ 매뉴얼 “4.3.4 등급 삭제” 참고

4.3.7 원산지 (CL5200 미지원) (메뉴코드 1250)

(메뉴 → 2.상품자료 I → 5.원산지)

PLU를 생성할 때 사용할 원산지를 등록한다.

4.3.8 원산지 입력/목록/삭제(메뉴코드 1251,1252,1253)

(메뉴 → 2.상품자료 I → 5.원산지 → 1. 원산지 입력)
(메뉴 → 2.상품자료 I → 5.원산지 → 2. 원산지 목록)
(메뉴 → 2.상품자료 I → 5.원산지 → 3. 원산지 삭제)

1. 원산지 번호 입력 (메뉴코드 1251)

- 원산지 번호는 1부터 999까지 입력할 수 있다.

EX) 원산지 번호 = 1

원산지 = 원산지 : 가평



원산지[1]
원산지: [원산지 : 가평]

CAS

2. 원산지 목록 (메뉴코드 1252) ➡ 매뉴얼 “4.3.3 등급 목록” 참고

3. 원산지 삭제 (메뉴코드 1253) ➡ 매뉴얼 “4.3.4 등급 삭제” 참고

4.3.9 바코드 (메뉴코드 1260)

(메뉴 → 2.상품자료 I → 6.바코드)

PLU를 생성할 때 사용할 바코드를 등록한다. 인쇄되는 바코드는 글로벌 셋팅에 따라 바뀔 수 있다.(메뉴코드 1520 참조)

4. 바코드 형식 선택

- 바코드 형식이 미리 정의된 1~4형식에서 선택할수 있으며 선택된 형식은 수정가능하며 형식 0으로 저장된다.

※ 아래 표 참고

EX) 바코드형식 = 1. DDIIIIIPPPPC 를
GGIIIIIPPPPC 로 수정

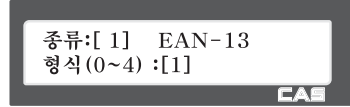

- 바코드 형식에 사용되는 문자열(예 EAN-13)

형식번호	형식
0	사용자 바코드
1	DDIIIIIPPPPC
2	DDIIIIIPPPPPC
3	DIIIIIPPPPC
4	DIIIIIPPPPC

	문자열 의미
A	티켓발행번호(티켓)
B	리벨발행번호
C	바코드 체크섬 (자동으로 계산됨)
D	부문 번호
E	판매 타입 표시, parameter 569에서 4자리로 설정 (무게, 개수, 수량, 정가 판매의미) 예를들어 param 569을 2110으로 설정 하면 무게판매일 경우 바코드에 'E'로 해놓은게 숫자 2로 출력되고 개수 판매일 경우 숫자 1로 출력된다.
G	그룹 번호
I	상품코드
J	유효일, 6자리로 표시되며 param 530 에서 설정한 포맷대로 출력됨.
K	원산지 코드
L	점원 번호
M	저울 ID

N	상품번호(품번)
O	가공일, 6자리로 표시되며 param 530 에서 설정한 포맷대로 출력됨.
P	가격
Q	개수
R	PLU 판매번호
S	용기 무게
T	개체번호 또는 LOT번호
U	단가
V	가격 체크 디지털 (자동으로 계산됨)
W	무게
c	GTIN-14 체크섬(c 이전 13자리에 대한 체크섬)
g	축산 등급 번호
j	유효시간 4자리 (시간2, 분2)
p	부위 번호
s	도축장 번호
u	용도 번호
v	무게 체크섬
%	다음문자 그대로 출력
0~9	숫자

***대소문자 구분 주의**

- 5. 바코드 목록 (메뉴코드 1262) ➡ 매뉴얼 “4.3.3 등급 목록” 참고
- 6. 바코드 삭제 (메뉴코드 1263) ➡ 매뉴얼 “4.3.4 등급 삭제” 참고

4.3.11 개수단위 (메뉴코드 1280)

(메뉴 → 2.상품자료 I→8.개수단위)

라벨에 사용될 PLU의 개수단위를 등록할 수 있다.

4.3.12 개수단위 입력/목록/삭제 (메뉴코드 1281/1282/1283)

(메뉴 → 2.상품자료 I → 6. 개수단위 → 1. 개수단위 입력)
(메뉴 → 2.상품자료 I → 8. 개수단위 → 2. 개수단위 목록)
(메뉴 → 2.상품자료 I → 8. 개수단위 → 3. 개수단위 삭제)

◆ 입력중인 데이터를 저장하려면 [저장]키를 누르고, 저장하지 않고 빠져나가려면 [취소]키를 누른다.

1. 개수단위 입력 (메뉴코드 1281)

- 개수단위 번호는 1부터 18까지 입력할 수 있다.

EX) 개수단위 번호 = 1

1 발행

개수단위 번호[1]
개수단위기호:[]

CAS

2. 개수단위 기호 입력

EX) 기호 = 개

개 발행

개수단위 번호[1]
개수단위기호:[개]

CAS

3. 개수단위 목록 (메뉴코드 1282) ☞ 매뉴얼 “4.3.3 등급 목록” 참고

4. 개수단위 삭제 (메뉴코드 1283) ☞ 매뉴얼 “4.3.4 등급 삭제” 참고

4.4 상품자료 II

4.4.1 성분 및 원료 (메뉴코드 1310)

(메뉴 → 3.상품자료 II → 1.성분및원료)

라벨에 사용될 PLU의 성분 및 원료를 등록할 수 있다.

4.4.2 성분 및 원료 입력/목록/삭제 (메뉴코드 1311,1312,1313)

(메뉴 → 3.상품자료 II → 1.성분및원료 → 1.성분및원료 입력)
(메뉴 → 3.상품자료 II → 1.성분및원료 → 2.성분및원료 목록)
(메뉴 → 3.상품자료 II → 1.성분및원료 → 3.성분및원료 삭제)

- ◆ 입력중인 데이터를 저장하려면 [저장]키를 누르고, 저장하지 않고 빠져나가려면 [취소]키를 누른다.

1. 성분 및 원료 번호 입력 (메뉴코드 1311)

- 성분 및 원료 번호는 1부터 999까지 입력할 수 있다.

(CL5500의 경우 1~1000까지 가능)

EX) 성분 및 원료 번호 = 1

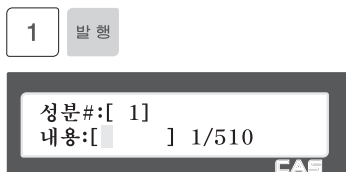

2. 성분 및 원료 입력

EX) 성분 및 원료 1라인 = 소금

성분 및 원료 2라인 = 설탕

[←] 키는 줄을 바꾸기 위해 사용된다.

[정가] 키로 성분을 페이지 단위로

분리할 수 있다.

이때, 라벨에는 기본 적으로 들어가 있는

‘성분1 란 이외에도 ‘성분2’ 란이 입력되어 있어야 [정가]키를 눌러 입력된 새로운 페이지의 성분 및 원료가 인쇄가 가능하다.

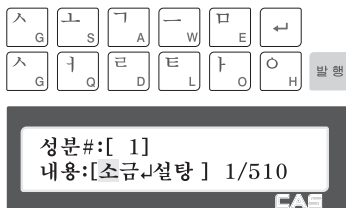

※ “[]” 오른쪽의 숫자는 현재의 위치를 표시해준다. (현재위치/편집가능한글자수)

※ [이전화면]/[다음화면] 키는 입력칸 만큼 왼쪽/오른쪽으로 현재위치를 이동시킨다.

3. 성분 및 원료 목록 (메뉴코드 1312) ☞ 매뉴얼 “4.3.3 등급 목록” 참고

4. 성분 및 원료 삭제 (메뉴코드 1313) ☞ 매뉴얼 “4.3.4 등급 삭제” 참고

4. 중량 입력

- 상품의 중량을 입력한다.
단위는 g 이다.

EX) 중량 = 600

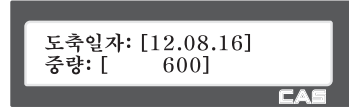

5. 품종 입력

- 상품의 품종을 입력한다.

EX) 품종 = 유우



6. 사육지 입력

- 상품의 사육지를 입력한다.

EX) 사육지 = 안성시 미양면

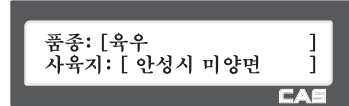

7. 도축장 입력

- 상품의 도축장을 입력한다.

EX) 도축장 = 협신식품

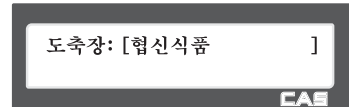

8. 개체정보 목록 (메뉴코드 1372) ➡ 매뉴얼 “4.3.3 등급 목록” 참고

9. 개체정보 삭제 (메뉴코드 1373) ➡ 매뉴얼 “4.3.4 등급 삭제” 참고

4.4.5 개체정보 키 등록 (메뉴코드 1374)

(메뉴 → 3.상품자료 II → 7.성분및원료 → 4.개체정보 키 등록)

“개체정보 입력”(메뉴코드 1371)은 1번부터 79번까지 총 79개의 개체정보를 등록할 수 있으며 등록된 정보는 “기능키 설정” (메뉴코드 1880)에서 등록된 개체정보를 PLU 인쇄 시 호출 하여 함께 인쇄 할 수 있다. 하지만, “기능키 설정”에서 제공하는 사용자가 설정할 수 있는 사용자 정의 키가 93번부터 108번까지, 총 16개만이 할당 되어있기 때문에 사용자는 원하는 개체정보 등록의 일부만 단축키로 설정 하여 사용할 수 있다.

이때, 개체정보 키 등록 메뉴에서 설정 할 수 있는 개체정보 키 1번~16번은 사용자 정의 키 93번~108번과 같다.

◆ 입력중인 데이터를 저장하려면 [저장]키를 누르고, 저장하지 않고 빠져나가려면 [취소]키를 누른다.

1. 개체정보 키 입력

- 개체정보 키 는 1~16까지 입력 가능하다.

EX) 개체정보 키 = 12

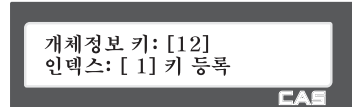

2. 인덱스 키 등록

- 인덱스 키를 등록한다. 1~79

EX) 인덱스 키 등록 = 12

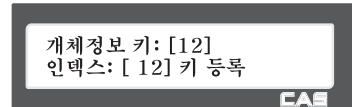

4.4.6 용도 (CL5200 미지원) (메뉴코드 1380)

(메뉴 → 3.상품자료 II → 8.용도)

라벨에 사용될 PLU의 용도를 등록할 수 있다.

4.4.7 용도 입력/목록/삭제 (메뉴코드 1381,1382,1383)

(메뉴 → 3.상품자료 II → 8.용도 → 1.용도입력)

(메뉴 → 3.상품자료 II → 8.용도 → 2.용도목록)

(메뉴 → 3.상품자료 II → 8.용도 → 3.용도삭제)

- ◆ 입력중인 데이터를 저장하려면 [저장]키를 누르고, 저장하지 않고 빠져나가려면 [취소]키를 누른다.

1. 용도 번호 입력 (메뉴코드 1381)

- 용도 번호는 1~99까지 입력 가능하다.

EX) 용도 = 1

A screenshot of the CAS interface. At the top left, there is a small box with the number '1'. To its right is a button labeled '발행'. Below these is a large input area with two rows: '용도 #: [1]' and '내용: []'. The CAS logo is in the bottom right corner.

2. 용도 입력

- 내용란에 용도를 기입한다.

EX) 내용 = 구이용

A screenshot of the CAS interface. At the top, there is a row of function keys: T, U, H, X, H, T, H, and a '발행' button. Below this is a large input area with two rows: '용도 #: [1]' and '내용: [구이용]'. The CAS logo is in the bottom right corner.

3. 용도 목록 (메뉴코드 1382) ☞ 매뉴얼 “4.3.3 등급 목록” 참고

4. 용도 삭제 (메뉴코드 1383) ☞ 매뉴얼 “4.3.4 등급 삭제” 참고

4.4.8 도축장 (CL5200 미지원) (메뉴코드 1390)

(메뉴 → 3.상품자료 II → 9.도축장)

리벨에 사용될 PLU의 상품 도축장을 등록할 수 있다.

4.4.9 도축장 입력/목록/삭제 (메뉴코드 1391,1392,1393)

(메뉴 → 3.상품자료 II → 9.도축장 → 1.도축장입력)

(메뉴 → 3.상품자료 II → 9.도축장 → 2.도축장목록)

(메뉴 → 3.상품자료 II → 9.도축장 → 3.도축장삭제)

- ◆ 입력중인 데이터를 저장하려면 [저장]키를 누르고, 저장하지 않고 빠져나가려면 [취소]키를 누른다.

1. 도축장 번호 입력 (메뉴코드 1391)

- 도축장 번호는 1~99까지 입력 가능하다.

EX) 도축장 = 1

A screenshot of the CAS interface. At the top left, there is a small box with the number '1'. To its right is a button labeled '발행'. Below these is a large input area with two rows: '도축장 #: []' and '내용: []'. The CAS logo is in the bottom right corner.

2. 도축장 입력



- 내용란에 도축장을 기입한다.

EX) 내용 = 가나축산



3. 도축장 목록 (메뉴코드 1392) ➡ 매뉴얼 “4.3.3 등급 목록” 참고

4. 도축장 삭제 (메뉴코드 1393) ➡ 매뉴얼 “4.3.4 등급 삭제” 참고

4.4.10 부위 (CL5200 미지원) (메뉴코드 13A0)

(메뉴 → 3.상품자료 II → A.부위)

라벨에 사용될 PLU의 상품 도축장을 등록할 수 있다.

4.4.11 부위 입력/목록/삭제 (메뉴코드 13A1,13A2,13A3)

(메뉴 → 3.상품자료 II → A.부위 → 1.부위입력)

(메뉴 → 3.상품자료 II → A.부위 → 2.부위목록)

(메뉴 → 3.상품자료 II → A.부위 → 3.부위삭제)

- ◆ 입력중인 데이터를 저장하려면 [저장]키를 누르고, 저장하지 않고 빠져나가려면 [취소]키를 누른다.

1. 부위 번호 입력 (메뉴코드 13A1)



- 부위 번호는 1~99까지 입력 가능하다.

EX) 부위 = 1



2. 부위 입력



- 내용란에 부위를 기입한다.

EX) 내용 = 안심

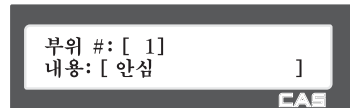

3. 부위 목록 (메뉴코드 13A2) ➡ 매뉴얼 “4.3.3 등급 목록” 참고

4. 부위 삭제 (메뉴코드 13A3) ➡ 매뉴얼 “4.3.4 등급 삭제” 참고

4.5 단축키 설정

이 메뉴에서는 단축키(Speed Key)를 설정할 수 있다. 단축키는 자주 사용되는 PLU들을 한번에 호출할 수 있는 기능이다. 단축키는 5개의 세트를 등록시킬 수 있다. [전환]키는 하나의 단축키에 등록된 2번째 PLU를 호출할 수 있도록 한다. 단축키는 왼쪽에서 오른쪽으로, 위에서 아래 순서로 번호가 매겨져 있다.

4.5.1 단축키 (메뉴코드 1160)

(메뉴 → 1.상품 → 6.단축키)

1. 단축키 등록

- 단축키는 왼쪽에서 오른쪽으로, 위에서 아래 순서로 매겨져 있다. 스탠다드 타임의 저울은 8열 6줄로 총 48개의 단축키가 있으며, [전환]키를 누르면 단축키49~96로 사용할 수 있다. 폴타입은 72개의 단축키가 있고, [전환]키를 사용하면 단축키 73 부터 단축키 144까지 사용할 수 있다.
- [전환]키로 등록된 단축키(스탠다드 타입기준 49~96 또는 폴타입 기준 73~144)를 사용하려면 메뉴번호 1873 판매기능 메뉴의 4번째 페이지 “더블 단축키 사용”을 ‘1’로 바꿔야 한다.
- [전환]키로 등록된 단축키(스탠다드 타입기준 49~96 또는 폴타입 기준 73~144)를 사용하려면 메뉴번호 1873 판매기능 메뉴의 4번째 페이지 “더블 단축키 사용”을 ‘1’로 바꿔야 한다.

EX1) 단축키 번호 = 1

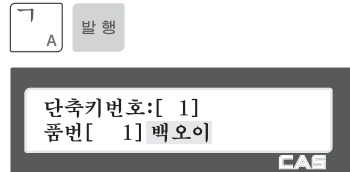

EX2) 단축키 번호 = 49
(스탠다드 타입일 경우)

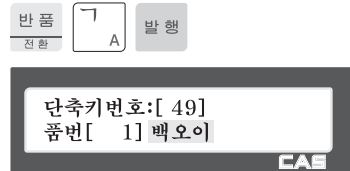

2. 품번 입력

- 단축키에 할당할 PLU 품번 입력

EX) PLU 10 = 가지

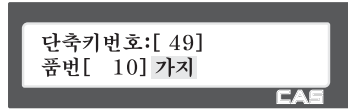

3. 효과적인 단축키 입력방법

- 단축키에 할당할 PLU 품번 입력

1) MENU 1160으로 단축키 입력모드를 선택한다

2) 단축키를 누른다

EX) (49) 번은 PLU키 (1)을 두번 연속으로 누른다

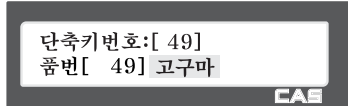
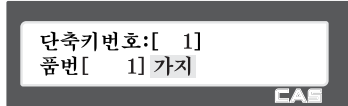

3) 해당 PUL번호를 입력한다

EX1) PUL 10 = 가지

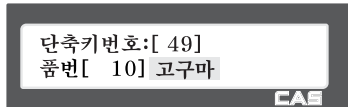

4) [발행]을 누른다

다른곳에 단축키를 설정하려면 (2)부터 반복한다.

4.6.3 광고메세지 (메뉴코드 1430)

(메뉴 → 4.상점자료 → 3.광고메세지)

이 메뉴에서는 LCD디스플레이 광고에 대한 설정을 할 수 있다.

4.6.4 DISPLAY 광고 설정 (메뉴코드 1431)

(메뉴 → 4.상점자료 → 3.광고메세지 → 1.DISPLAY광고설정)

1. 디스플레이 광고 설정

- 대기시간은 1초 부터 6000초 까지 설정할 수 있다. 대기시간이 "0" 이면 디스플레이 광고 기능은 동작하지 않는다. 안정된 상태에서 대기시간이 지나면 광고가 동작한다.



EX) 대기시간 = 60초

4.6.5 광고 메시지 입력/목록 (메뉴코드 1432/1433)

(메뉴 → 4.상점자료 → 3.광고메세지 → 2. 광고메세지)

(메뉴 → 4.상점자료 → 3.광고메세지 → 3. 광고목록)

1. 광고 메시지 입력

- 총 5개의 광고메세지를 등록할 수 있다,

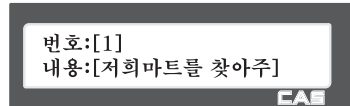

2. 광고문구 속도 설정 / 깜빡임횟수 조정



- 광고문구가 디스플레이상에서 좌우로 움직이거나 깜빡일 때 광고 문구의 변화 속도를 정할 수 있다. 0~99까지 입력 가능하며 각각 0초에서 0.99초를 뜻한다.

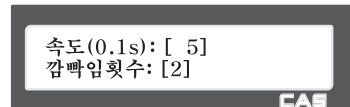

- 깜빡임 횟수 메뉴는 광고문구 종류를 2개 이상을 등록 했을 때 각 광고문구의 깜빡임 횟수를 정할 수 있는 메뉴다. 예를들어 복수의 광고문구가 번호 1과 2에 등록 되어 있다고 가정 하였을 때 번호 1번에 등록된 광고의 깜빡임 횟수를 5번으로, 2번에 등록된 광고의 깜빡임 횟수를 2번으로 입력해 놓으면, 실제 디스플레이 되는 화면은 1번 광고문구가 5번 깜빡임인 광고 문구가 2번 광고로 바뀌며 2번 깜빡이게 되며 다시 1번 광고문구가 깜빡이게 되는 순환 구조를 가지게 된다.

EX) 부위 = 1

3. 광고효과 설정

효과 = 1 : 광고메세지가 왼쪽에서 오른쪽으로 이동

효과 = 2 : 광고메세지가 오른쪽에서 왼쪽으로 이동

효과 = 3 : 깜빡임



종류:[1]
오른쪽 이동

4. 광고의 사용 여부 설정

- 광고메세지를 사용하려면 “Y” [1]키를, 사용하지 않으려면 “N” [0]키를 누른다.

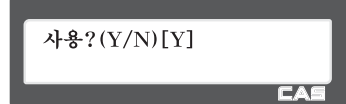

사용?(Y/N)[Y]

5. 광고 시간설정

- 날짜설정을 “Y” [1]를 선택하고 다음 페이지로 가면 먼저 광고메세지를 동작시킬 요일을 선택 하게 된다.

해당 요일에서 0을 입력하면 0으로 선택된 요일은 광고메세지를 보여주지 않게 된다.

- 날짜를 입력한다.

시작일을 00.00.00으로 입력하면 시작 시간은 현재부터라는 뜻을 가지며, 끝일이 00.00.00이면 현재부터 99년 12월 31일 까지를 표시하게된다.

- 시간을 입력한다.

시분초의 순서로 입력하며, 시작시는 끝시 보다 항상 작은 시간으로 입력되어야 한다.

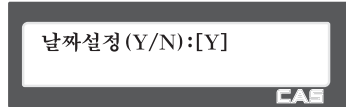

날짜설정 (Y/N):[Y]



입력 1,0[SMTWTFSS]
주간설정[11111111]

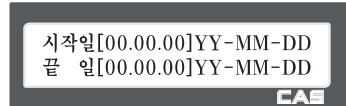

시작일[00.00.00]YY-MM-DD
끝 일[00.00.00]YY-MM-DD

6. 광고 목록 (메뉴코드 1433) ⇨ 매뉴얼 “4.3.3 등급 목록” 참고

4.6.6 JOB BATCH SCHEDULE (메뉴코드 1450)

(메뉴 → 4.상점자료 → 5.JOB BATCH SCHEDULE)

JOB BATCH SCHEDULE 기능은 사용자가 PLU를 좀더 빠르고 효과적으로 인쇄 할 수 있게 도와주는 기능이다. JOB BATCH 목록에 원하는 복수의 PLU를 미리 입력해 놓으면 미리 등록된 JOB BATCH 단축키를 통해 등록된 복수의 PLU를 자동으로 연속적으로 인쇄 할 수 있다. JOB BATCH 를 실행하는 키 등록은 기능키 설정(메뉴코드 1880) 에서 기능키 29번(Batch)를 사용자 정의 키로 등록하여 사용 할 수 있다.

4.6.7 JOB BATCH SCHEDULE 입력/목록/삭제 (메뉴코드 1451,1452,1453)

(메뉴 → 4.상점자료 → 5.JOB BATCH SCHEDULE → 1. JOB BATCH 입력)

(메뉴 → 4.상점자료 → 5.JOB BATCH SCHEDULE → 2. JOB BATCH 목록)

(메뉴 → 4.상점자료 → 5.JOB BATCH SCHEDULE → 3. JOB BATCH 삭제)

- ◆ 입력중인 데이터를 저장하려면 [저장]키를 누르고, 저장하지 않고 빠져나가려면 [취소]키를 누른다.

1. JOB BATCH 번호 입력 (메뉴코드 1451)

1 발행

- JOB BATCH 번호는 1~10까지 입력 가능하다.
- JOB BATCH 번호는 인쇄되는 순서와 관련이 있다. JOB BATCH 번호를 1번으로 등록한 PLU는 JOB BATCH 를 실행 했을 때 가장먼저 인쇄가 되어 나온다.

JOB BATCH 번호: [1]
 품번: [0] 자료없음

EX) JOB BATCH 번호 = 1

2. 품번 입력

1 발행

- 품번을 기입한다. (원하는 PLU번호 호출)

EX) 품번 = 1

JOB BATCH 번호: [1]
 품번: [1] 가브리살(콤)

3. 발행회수 입력

1 발행

- Job batch schedule이 호출되었을 때 해당하는 PLU의 원하는 발행회수를 기입한다.

EX) 발행회수 = 3

발행회수: [3]

4. JOB BATCH 목록 (메뉴코드 1452) ➡ 매뉴얼 “4.3.3 등급 목록” 참고

5. JOB BATCH 삭제 (메뉴코드 1453) ➡ 매뉴얼 “4.3.4 등급 삭제” 참고

4.6.8 스캐너 (메뉴코드 1460)

(메뉴 → 4.상점자료 → 6.스캐너)

CL5000 시리즈는 바코드 스캐너를 지원한다. 사용자는 스캐너를 연결하여 사용하기 전에 스캐너 메뉴에서 스캐너가 바코드를 정상적으로 인식하도록 설정을 해야 한다.

별도의 기능으로 메뉴코드 1880 기능키에서 제공하는 126번 바코드 수동 입력을 사용하면 바코드가 인식이 되지 않는 등의 경우 직접 입력이 가능하다.

4.6.9 Conv Table 입력/목록/삭제 (메뉴코드 1461,1462,1463)

(메뉴 → 4.상점자료 → 6.스캐너 → 1. Conv Table입력)

(메뉴 → 4.상점자료 → 6.스캐너 → 2. Conv Table목록)

(메뉴 → 4.상점자료 → 7.스캐너 → 3. Conv Table삭제)

Conv table(Conversion Table) 은 PLU와 바코드 값을 사용자가 직접 1:1로 연결 시켜주는 역할을 한다. 1999개까지 등록가능하며 등록된 Conversion table은 코드번호로 관리가 된다. 같은 코드번호 아래 맵핑코드와 PLU를 등록하면 해당 맵핑코드가 들어있는 바코드를 인식 했을 때 맵핑해 놓은 PLU가 호출되게 된다.

◆ 입력중인 데이터를 저장하려면 [저장]키를 누르고, 저장하지 않고 빠져나가려면 [취소]키를 누른다.

1. 코드번호 입력 (메뉴코드 1461)

- 코드번호는 1~1999까지 입력 가능하다.

EX) 맵핑코드 = 1

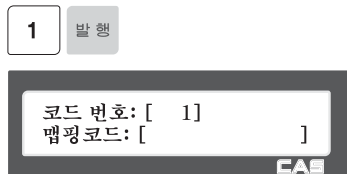

2. 맵핑코드 입력

- 맵핑코드를 기입한다.

EX) 품번 = 123456

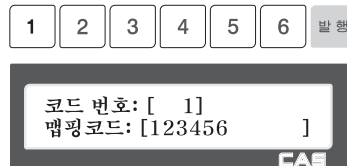

3. 품번 입력

- 품번을 기입하여 미리 등록된 PLU를 불러온다.

EX) 품번 = 1



4. Conv Table 목록 (메뉴코드 1462) ➡ 매뉴얼 “4.3.3 등급 목록” 참고

5. Conv Table 삭제 (메뉴코드 1463) ➡ 매뉴얼 “4.3.4 등급 삭제” 참고

4.6.10 환경설정 (메뉴코드 1464)

(메뉴 → 4.상점자료 → 6.스캐너 → 4.환경설정)

스캐너 환경설정 메뉴에서는 스캐너가 바코드를 읽을 때 바코드의 길이와 각 코드 별 (바코드의 각 숫자 별) 데이터 인식 방법을 설정 할 수 있다. 각 자리수의 의미를 다음과 같은 문자열로 표기해서 스캐너가 인식 하도록 할 수 있다.

- 스캐너 형식에 사용되는 문자열

스캐너 문자열 의미	
W	무게로 인식
N	상품번호(품번)로 인식
P	고정가격으로 인식
u	축산 용도 번호로 인식
s	축산 도축장 번호로 인식
K	축산 원산지 번호로 인식
p	축산 부위 번호로 인식
g	축산 등급 번호
T	축산 개체 번호 또는 LOT 번호로 인식, 999 로 시작하는 코드는 LOT 번호로 인식됨.

스캐너 문자열은 최대 42자까지 넣을 수 있으며, 10종류의 스캐너 형식을 만들 수 있다. 바코드 문자열의 길이와 실제 바코드의 숫자 길이와 일치시켜야 인식이 가능하다.



위 그림과 같이 바코드 번호와 입력한 스캐너 문자열은 1:1로 매치가 된다. 만약 스캐너 문자열을 적거나 많이 넣으면 바코드를 읽을 수가 없다. 하지만 여러 종류의 길이를 가진 바코드를 사용해야 한다면 스캐너 문자열을 다른 스캐너 문자열 입력 목록에 등록하여 사용할 수 있다.

※주의 : 스캐너 문자열의 길이가 같은 복수의 스캐너 문자열을 등록할 시에는 오류가 발생할 수 있다.

1. 스캐너 문자열 입력 (메뉴코드 1464)

- 스캐너가 바코드를 인식할 때 사용할 스캐너 문자열을 넣는다.

EX) 01 = NNNNNNTTTTTTTTTTTTuuSS

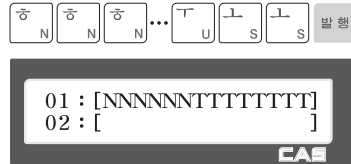

4.7 글로벌 설정

4.7.1 라벨 포맷 (메뉴코드 1510)

(메뉴 → 5.글로벌설정 → 1.라벨포맷)

CL5000은 기본적으로 45개의 고정된 라벨 포맷이 있다.

이외에 사용자의 필요에 따라 20개의 라벨 프리포맷을 가질 수 있으며, 51번부터 99번 사이에 할당되게 된다. 사용자는 PC 소프트웨어를 통해 프리포맷을 저울에 저장할 수 있다. 이 메뉴에서는 여러 개의 라벨 포맷 중 전체 PLU에 적용할 수 있는 글로벌 라벨을 설정할 수 있다.

- ◆ 입력중인 데이터를 저장하려면 [저장]키를 누르고, 저장하지 않고 빠져나가려면 [취소]키를 누른다.

1. 글로벌 라벨 사용 여부

- 글로벌 라벨을 사용하려면 “Y”[1]을, 사용하지 않으려면 “N”[0]을 선택한다.
- “Y”[1]을 선택하면 PLU에서 등록된 라벨 포맷 번호는 무시되고 다음에 설정된 포맷으로 인쇄된다.

EX) 공통라벨사용 = Y

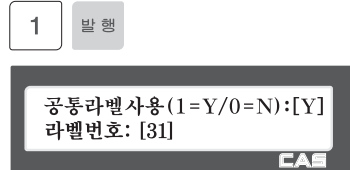

2. 라벨 번호 입력

- 일반 PLU에 사용되는 라벨 번호

EX) PLU 라벨 번호 = 2

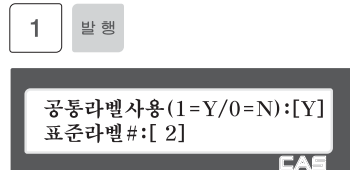

4.7.2 바코드 (메뉴코드 1520)

(메뉴 → 5.글로벌설정 → 2.바코드)

글로벌 바코드는 PLU의 바코드의 개별 설정과 무관하게 공통된 바코드를 사용할 때 필요하다. 총 9개의 글로벌 바코드가 있으며, 상품의 종류 또는 판매 방식에 따라 다르게 적용할 수 있다. 또한, 라벨 또는 티켓을 인쇄 할 때 메뉴 설정에 따라 바코드를 1개 또는 2개를 인쇄할 수 있다. 이는 바코드 메뉴에서 '바코드1No' 와 '바코드2No' 두 가지 바코드 종류선택 메뉴의 활성화 상태에 따라 설정 할 수 있다. 기본적으로 바코드는 라벨 또는 티켓에 인쇄되지 않거나 하나의 바코드만 사용 할 수 있다 (메뉴얼 '6.5라벨 포맷' 참고). 바코드2를 활성화 하여 두개의 바코드를 사용 하고 싶다면 CL-Works에서 바코드2가 인쇄 될수 있는 폼을 사용자가 직접 디자인 해야 한다.

- ◆ 입력중인 데이터를 저장하려면 [저장]키를 누르고, 저장하지 않고 빠져나가려면 [취소]키를 누른다.

1. 글로벌 바코드 사용 여부

- 글로벌 바코드를 사용하려면 “Y”[1]을, 사용하지 않으려면 “N”[0]을 선택한다.
- “Y”[1]을 선택하면 PLU에서 등록된 바코드 번호는 무시되고 다음에 설정된 바코드로 인쇄된다.

1

공통바코드1 (1=Y/0=N)[Y]
바코드1No: [1]

2. 바코드1, 바코드2No 설정

- 라벨 또는 티켓상에 바코드1을 인쇄 하려면 메뉴코드1261 에서 미리 설정한 바코드 번호(종류)를 선택하고, 인쇄하지 않으려면 0을 입력한다.

1

공통바코드1 (1=Y/0=N)[Y]
바코드1No: [1]

EX) 바코드1NO = 1

- 라벨 또는 티켓상에 바코드1을 인쇄 하려면 메뉴코드1261 에서 미리 설정한 바코드 번호(종류)를 선택하고, 인쇄하지 않으려면 0을 입력한다.

1

바코드2No: [1]

EX) 바코드2NO = 1

4.7.3 PLU 기본설정 (메뉴코드 1550)

(메뉴 → 5.글로벌설정 → 5.PLU 기본설정)

글로벌 PLU 기본설정에서 라벨 또는 티켓에 인쇄되는 상품명, 가공일/시간, 유효일/시간 의 표시 유무 및 글씨 크기를 조절할 수 있다. 설정방법은 아래 표를 참고한다.

▶ PLU 기본설정

메뉴	번호	설명
상품명 1 글씨크기	0~3	글씨크기 변경 0~3
상품명 2 글씨크기	0~3	글씨크기 변경 0~3
상품명 3 글씨크기	0~3	글씨크기 변경 0~3
상품명 4 글씨크기	0~3	글씨크기 변경 0~3
상품명 5 글씨크기	0~3	글씨크기 변경 0~3
가공일 표시	0	참조 (현재시간+입력일)
	1	인쇄 안 함
가공시간 표시	0	참조 (현재시간+입력시간)
	1	인쇄 안 함
	3	지정 (지정시간)
유효일 표시	0	참조 (현재시간+입력일)
	1	인쇄 안 함
	3	지정 (지정일)
유효시간 표시	0	참조 (현재시간+입력시간)
	1	인쇄 안 함
	3	지정 (지정시간)

◆ 입력중인 데이터를 저장하려면 [저장]키를 누르고, 저장하지 않고 빠져나가려면 [취소]키를 누른다.

2. PLU 기본설정 입력

EX) 상품명1 글씨크기 = 2
 상품명2 글씨크기 = 2

2 발행 2 발행



상품명3 글씨크기 = 1
 상품명4 글씨크기 = 1

1 발행 1 발행



상품명5 글씨크기 = 1
 가공일 표시 = 2

1 발행 2 발행

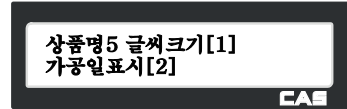

가공시간 표시 = 2
 유효일 표시 = 2

2 발행 2 발행

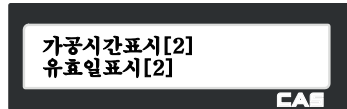

유효시간 표시 = 2

2 발행

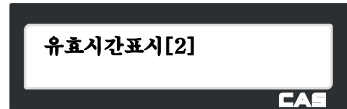

4.8 프린터 설정

이번 장에서는 인쇄 항목 설정, 할인표시, 프린터 하드웨어, 시리얼 번호 인쇄포맷, 티켓설정등과 같은 프린터 설정에 관하여 설명한다.

4.8.1 프린터 설정 (메뉴코드 1700)

(메뉴 → 7.프린터 설정)



▶ 프린터 설정 하위 항목

번호	항목	내용
1	인쇄항목선택	라벨에 인쇄 될 항목을 설정한다.
3	프린터 H/W	라벨 타입과 프린터의 센서등을 설정한다.
4	시리얼번호인쇄 포맷	라벨이나 영수증 발행을 위한 시리얼 번호 포맷을 설정한다.
5	합산설정	합산 및 개별 라벨을 인쇄 할것인지 설정한다.
6	티켓설정	티켓에 관한 인쇄 항목을 설정한다.

4.8.2 인쇄항목 선택 (메뉴코드 1710)

(메뉴 → 7.프린터 설정 → 1.인쇄항목 선택)

라벨에 인쇄할 항목을 설정할 수 있다. 인쇄하고자 하는 항목을 1(Y)로 설정할 경우 라벨포맷에 필드가 있을경우 인쇄되며 0(N)으로 설정할 경우 라벨포맷에 필드가 있어도 인쇄되지 않는다. 라벨 포맷에 해당 항목의 필드가 없을경우 Y로 선택되어도 출력되지 않는다.

라벨의 인쇄 항목 추가/삭제/수정은 CL-Works 를 통해 할 수 있다.

이전화면 다음화면키를 이용하여 페이지 단위로 이동하거나, 방향키를 이용하여 한 줄씩 이동할수 있다.

◆ 입력중인 데이터를 저장하려면 [저장]키를 누르고, 저장하지 않고 빠져나가려면 [취소]키를 누른다.

1. 인쇄를 하고자 할 경우에는 1(Y)을 입력
입력하고, 인쇄를 하지 않을 경우에는
0(N)을 입력한다.

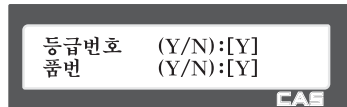

▶ 프린터 설정 하위 항목

페이지	항목	페이지	항목
1	등급번호 품번	10	라벨광고 참고순중량
2	상품명1 상품명2	11	참고총중량 비례용기
3	상품명3 상품코드	12	비례용기한계 할인된금액
4	단위무게 용기무게	13	판매번호 상점명
5	수량 개수단위	14	저울번호 발행요일
6	유효일 유효시간	15	변환가격 변환단가
7	가공일 가공시간	16	아이템제목 변환총액
8	제조일 요리일	17	바코드 그림
9	원산지 성분및원료		

4.8.3 프린터 하드웨어 설정 (메뉴코드 1730)

(메뉴 → 7.프린터 설정 → 3.프린터 H/W)

이번 장에서는 프린터 H/W 환경 설정에 대해 설명한다.

1. [3]을 눌러 프린터 H/W 설정 메뉴로 들어간다.

3

1. 인쇄모드
2. 라벨/티켓

CAS

▶ 프린터 H/W 하위 메뉴 항목

번호	항목	내용
1	인쇄모드	라벨, 티켓, 연속형라벨 모드 중 하나를 설정
2	라벨/티켓	라벨 모드일 경우, “폭(60)”, “길이(40)”, “라벨간격(2)”. 티켓 모드일 경우, “폭(60)”, “이송길이(20)”, “끝마진(25)” 가 설정됨. 연속 라벨 용지에 라벨모드로 인쇄할 경우 “라벨간격” 값을 “끝마진”에 적용한다. * 괄호 안은 기본 값.
3	센서조정	센서조정을 위해 “Gap(128)”, “Peel(128)”을 입력. * 괄호 안은 기본 값임. * [실행] 키를 누르면 Gap 값과 Peel 값이 자동으로 설정 됨. * 티켓 모드일 경우 Gap 값은 저장 되지 않음.
4	센서 & 모터	센서(PEEL-OFF), Rewind 모터, 라벨용지 타입, 센서(HEAD UP)를 설정한다.
5	인쇄농도	라벨 또는 티켓의 인쇄 농도를 설정한다.
6	용지조정	값의 범위는 -200 ~ +200 이며, [영점] 키를 사용하여 (+, -) 부 호를 바꿀수 있다. + 값일때에는 용지가 TPH 보다 앞으로 나온다. * [실행] 키를 사용하여 현재 설정값을 테스트 할 수 있다.
7	라벨 선출력	선출력 모드 및 길이를 설정
8	되감기 용지 조정	연속형 라벨에서 인쇄 간 간격을 줄이기 위해 인쇄 전 용지를 정해 진 길이만큼 되감았다가 인쇄할 수 있게 하는 기능

4.8.4 인쇄모드 (메뉴코드 1731)

(메뉴 → 7.프린터 설정 → 3.프린터 H/W → 1.인쇄모드)

라벨 모드 일 경우 [0], 티켓 모드일 경우 [1], 연속형 라벨 모드 일 경우에는 [2]를 입력한다.
[발행] 키를 눌러서 저장한다.

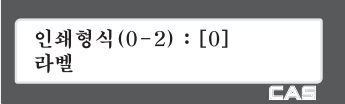

인쇄형식(0-2) : [0]
라벨

4.8.5 라벨/티켓 크기 (메뉴코드 1732)

(메뉴 → 7.프린터 설정 → 3.프린터 H/W → 2.라벨/티켓)

폭, 길이, 라벨간격 값을 입력한다.
[실행] 키를 누르면, 현재 라벨의 길이와 라벨간격이 측정된다.

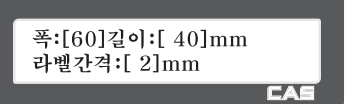

폭:[60]길이:[40]mm
라벨간격:[2]mm

- ◆ 티켓모드일 때에는, 폭,이송길이가 보여지며, [실행] 키는 동작하지 않는다.
- ◆ 라벨모드인데 연속형 라벨용지 일경우 [실행] 키는 작동되지 않으며 “라벨간격” 대신 “끝마잔” 이 보여 진다.

4.8.6 센서 조정 (메뉴코드 1733)

(메뉴 → 7.프린터 설정 → 3.프린터 H/W → 3.센서조정)

“Gap”, “Peel”에 적당한 값을 입력한다.

- ◆ [실행] 키를 누르면, Gap과 Peel 값이 자동으로 설정된다.
- ◆ 티켓모드일 경우, “Gap” 값은 저장되지 않는다.



Gap :[128]
Peel:[128]

4.8.7 센서 & 모터 (메뉴코드 1734)

(메뉴 → 7.프린터 설정 → 3.프린터 H/W → 4.센서&모터)

센서(PEEL-OFF), RW-MOTOR(Rewind 모터), 라벨용지 타입, 센서(HEAD UP) 동작 항목을 설정 할 수 있다.

Y, N 중 하나를 설정하고, 라벨 Gap 설정부분에서도 알맞은 값을 입력한다.

- ◆ 간 PEEL-OFF 센서 : 라벨용지 인쇄 후 인쇄된 용지를 사용자가 떼어 내어 가져갔는지 확인하는 센서
- ◆ RW-MOTOR : 용지 되감기용 모터 (티켓모드일 경우 Rewind Motor는 동작하지 않으며, 라벨은 간격없는 라벨로 동작한다.)
- ◆ 라벨 : 간격이 없는 라벨일 경우 0을, 간격이 있는 라벨일 경우에는 1을 설정한다.
- ◆ HEAD UP 센서 : 프린터 헤드의 열림/닫힘 상태를 확인하는 센서

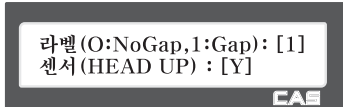

4.8.8 인쇄농도 (메뉴코드 1735)

(메뉴 → 7.프린터 설정 → 3.프린터 H/W → 5.인쇄농도)

0에서 20 범위 안에서 인쇄농도 입력한다.

[실행] 키를 누르면 테스트(라벨출력)를 수행한다.

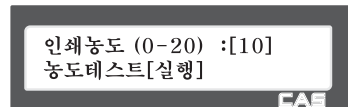

4.8.9 용지조정 (메뉴코드 1736)

(메뉴 → 7.프린터 설정 → 3.프린터 H/W → 6.용지조정)

“-200” 부터 “+200” 까지의 범위 안에서 FEED 값을 입력한다. 부호를 바꾸기 위해서는 [영점] 키를 누른다. Feed 테스트를 위해서는 [실행] 키를 누른다. 설정한 Feed 값을 입력하기 위해서는 [발행] 키를 누른다.

Feed (-200~+200):[+ 0]
테스트[실행], 부호[영점]

CAS

◆ 1픽셀(pixel) = 0.125mm

Ⓜ “+80” 을 입력하면 TPH 보다 10mm 밖으로 나온다. “-40” 은 5mm 안쪽으로 들어간다.

4.8.10 리벨 선출력 (메뉴코드 1737)

(메뉴 → 7.프린터 설정 → 3.프린터 H/W → 7.라벨 선출력)

“Y(1)” 또는 “N(0)” 을 입력하여 선출력 모드를 설정하고, 선출력 길이는 “0”mm 부터 “10”mm 사이의 값을 입력한다. [실행] 키를 눌러 선출력 테스트를 수행 한다.

선출력모드(Y/N) :[N]
선출력길이 (0-10):[10]

CAS

4.8.11 되감기 용지조정 (메뉴코드 1738)

(메뉴 → 7.프린터 설정 → 3.프린터 H/W → 8.되감기 용지조정)

4.8.12 시리얼 번호 인쇄포맷 (메뉴코드 1740)

(메뉴 → 7.프린터 설정 → 4.시리얼번호인쇄포맷)

이 장에서는 시리얼번호 인쇄 포맷 설정에 대해 설명 한다.

라벨 및 영수증이 인쇄될 때 번호를 붙임
 으로서 사용자는 라벨 및 영수증의 총
 발행 회수를 확인 할 수 있다.

- 
- 1. 인쇄 항목설정
 - 3. 프린터 H/W

라벨에 시리얼번호 인쇄를 위해서는 라벨에
 시리얼 번호가 인쇄 가능한 인쇄 항목을 가지고
 있는 양식을 사용하거나 CL-Works에서 필요한
 라벨에 인쇄 항목을 사용자가 직접 추가해야 한다.

- ① 프린트 설정 메인메뉴에서 “4”키를 눌러
 시리얼번호인쇄포맷 화면으로 이동한다

4



라벨 번호:[BBBBB]
 영수증 번호:[%N%O%:AAAA]

- ② []안에 데이터를 입력한다.

예) 라벨번호 : BBBB (“0001”)
 영수증번호 : RCTAAA
 (“RCT001”)



라벨 번호:[BBBBB]
 영수증 번호:[%R%C%TAAA]

설명	
I : 상품코드	A : 티켓발행번호(티켓)
N : 품번	B : 라벨발행번호
P : 가격	F : PLU 고정코드
U : 단가	T : 상품명 3의 앞 20자
W 무게	R : PLU 판매번호
Q : 개수	L : 점원 번호
D : 부문 번호	% : 다음문자 그대로 출력
G : 그룹 번호 호	0~9 : 숫자
K : 원산지 코드	

라벨 시리얼 번호 예시
0001

영수증 시리얼 번호 예시
FCT 023

4.8.13 합산 설정 (메뉴코드 1750)

(메뉴 → 7.프린터 설정 → 5.합산 설정)

이 장에서는 합산 판매시 합산 라벨과 개별 라벨 인쇄 설정에 대해 설명한다.

5

- ① “5” 키를 눌러 합산 설정 화면으로 이동한다.

합산라벨 인쇄:[Y]
개별라벨 인쇄:[Y]

CAS

- ② “0” 또는 “1”을 사용하여 “N” 또는 “Y” 값을 [] 안에 입력한다.

1

발행

0

예) 합산라벨 인쇄 사용
개별라벨 인쇄 사용하지 않음

합산라벨 인쇄:[Y]
개별라벨 인쇄:[N]

CAS

- ③ “발행” 키를 누르면 저장이 되고 상위 메인 메뉴로 이동 한다.

발행

1. 인쇄항목설정
2. 할인표시

CAS

▶ 프린터 설정 하위 항목

항목	내용
합산라벨 인쇄	합산총액에서 [발행] 키를 눌렀을 때 합산 라벨이 출력된다.
개별라벨 인쇄	[합산] 키를 누를 때 마다 개별 라벨이 출력 된다.

- 위 사항은 라벨 모드에 적용 된다.

4.8.14 티켓 설정 (메뉴코드 1760)

(메뉴 → 7.프린터 설정 →6.티켓설정)

- ① “6” 키를 눌러 티켓 설정 화면으로 이동한다.

6

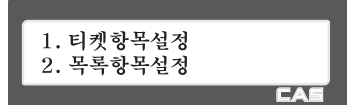

4.8.15 티켓항목 설정 (메뉴코드 1761)

(메뉴 → 7.프린터 설정 →6.티켓설정 →7.티켓항목설정)

- ① “1” 키를 눌러서 티켓항목설정 메뉴를 선택 한 후 “목록인쇄”, “합산바코드 인쇄”, “합산라벨 인쇄”, “티켓사본 인쇄”, “목록사본 인쇄” 각각에 Y(1)또는 N(0)을 입력한다.

1 1 발행 1 발행 1 발행

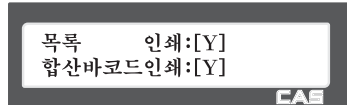

4.8.16 목록항목 설정 (메뉴코드 1762)

(메뉴 → 7.프린터 설정 → 6.티켓설정 → 2.목록항목설정)

◆ 이 설정은 티켓항목설정(메뉴코드 1761)에서 목록 인쇄에 “Y”로 설정되어 있을 때만 유효하다.

- ① “2” 키를 눌러 목록항목설정을 선택한다.
첫번째 화면에서 “상점이름 인쇄” “개별 바코드인쇄”를 설정한다.

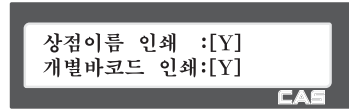

- ② 두번째 화면에서 “티켓HEAD포맷No”, “티켓TAIL포맷No”를 설정한다.

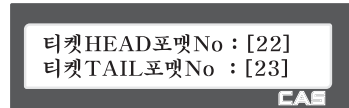

- ③ 세번째 화면에서 “티켓HEAD 메시지”와 “티켓TAIL 메시지”를 설정 할 수 있다.



▶ 티켓 설정

	티켓 설정	내용
티켓 항목	목록인쇄 (Y/N)	<ul style="list-style-type: none"> • 판매항목에 대한 목록을 인쇄한다. • “Y(Yes)” 가 입력 되었을 때 “목록항목” 설정이 유효하다.
	합산바코드 인쇄	티켓에 합산 바코드를 인쇄한다.
	합산라벨 인쇄	티켓에 합산 라벨을 인쇄한다.
	티켓사본 인쇄	티켓 인쇄시 한 장을 더 인쇄한다.
	목록사본 인쇄	두번째 티켓 인쇄시 판매내역목록을 인쇄한다.
목록 항목	상점이름 인쇄	티켓에 상점 이름을 인쇄한다.
	개별바코드 인쇄	티켓에 개별 바코드를 인쇄한다.
	티켓 Head 품번호	티켓 Head를 위한 티켓 Head 품 번호를 입력한다.
	티켓 TAIL 품번호	티켓 Tail을 위한 티켓 Tail 품 번호를 입력한다.
	티켓HEAD 메시지	티켓의 상단에 표시할 메시지를 입력한다.
	티켓TAIL 메시지	티켓의 하단에 표시할 메시지를 입력한다.

(“티켓 Head 품 번호”와 “티켓 Tail 품 번호”에 해당하는 라벨포맷은 PC로부터 다운로드 받아야 한다.

▶ 티켓 포맷

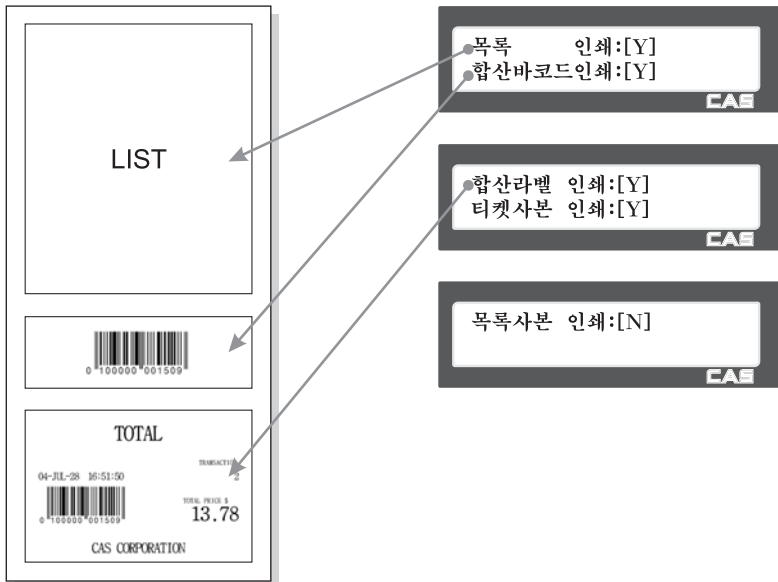

▶ 목록 포맷

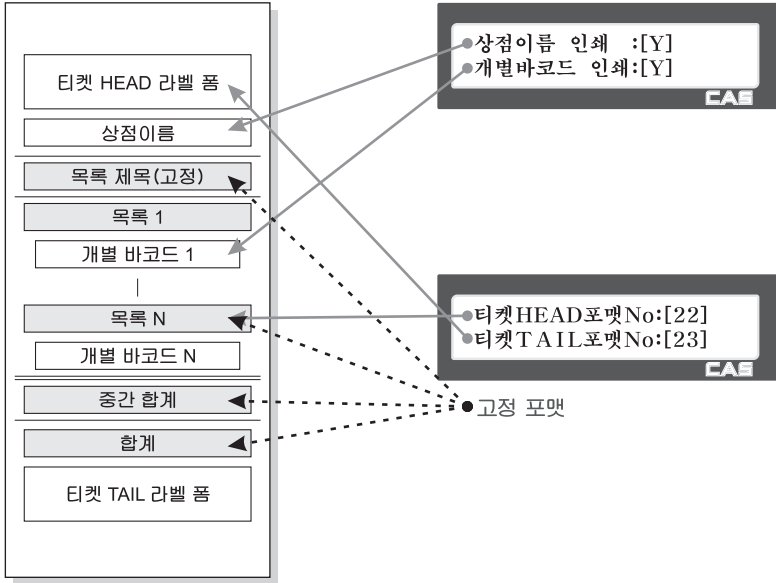

4.8.17 폰트크기 설정 (메뉴코드 1763)

(메뉴 → 7.프린터 설정 → 6.티켓설정 → 2.폰트크기설정)

◆ 이 설정은 티켓항목설정(메뉴코드 1761)에서 목록 인쇄에 “Y”로 설정되어 있을 때만 유효하다.

① “3” 키를 눌러 폰트크기설정을 선택한다.

첫번째 화면에서 “상품명”,
“판매데이터”의 폰트크기를 설정한다.
폰트크기는 0에서 3까지 설정이 가능하다.

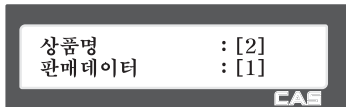

② 두번째 화면에서 “합산”,
“티켓시리얼 번호”의 폰트크기를 설정한다.

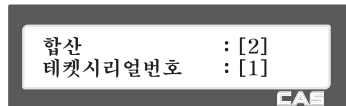

4.9 저울 설정

4.9.1. 저울 설정 (메뉴코드 1800)

(메뉴 → 8.저울설정)

이장에서는 저울의 환경 설정에 관해서 설명한다. 저울의 환경 설정 메인 메뉴는 다음과 같다.



4.9.2 판매모드 (메뉴코드 1810)

(메뉴 → 8.저울설정 → 1.판매모드)

이번항목에서는 판매모드를 선택하는 방법을 설명한다. 판매모드는 점원모드(메뉴코드 1820), 동작모드(메뉴코드1820), 인쇄모드(메뉴코드1731), 포장모드([포장]키) 이 4가지의 설정 값을 미리 설정된 값으로 자동으로 변경해 주는 메뉴이다. 사용자는 미리 지정된 값을 판매모드를 사용해 불러와 사용할 수 도 있지만 각각의 메뉴에서 원하는 대로 설정도 가능하다. 판매모드에 따라 자동으로 지정되는 모드 상태는 아래 표를 참고한다.

▶ 판매모드

판매모드		판매모드별 각각의 모드상태			
모드번호	모드이름	점원모드 (메뉴1820)	동작모드 (메뉴1820)	인쇄모드 (메뉴1731)	포장모드 [포장]키
2	리벨전용	[1] 일반판매모드	[1] 판매모드	[0] 리벨	꺼짐
3	포장	[1] 일반판매모드	[1] 판매모드	[0] 리벨	켜짐
5	관리모드	[1] 일반판매모드	[3] 관리모드	[0] 리벨	꺼짐
6	테스트모드	[1] 일반판매모드	[2] 연습모드	[0] 리벨	꺼짐
7	셀프서비스	[1] 일반판매모드	[4] 셀프판매모드	[0] 리벨	꺼짐

1. 판매모드 선택

EX) 판매모드 = 2. 라벨전용

2 발행



4.9.3 동작모드 (메뉴코드 1820)

(메뉴 → 8.저울설정 → 2.동작모드)

이 항목에서는 점원모드와 동작모드를 선택할 수 있다. 아래 표와 같이 점원모드에는 서로 다른 3가지 항목 “일반판매모드”, “표준점원모드”, “동적점원모드” 가 있고 동작모드에도 서로 다른 3가지 항목 “판매모드”, “연습모드”, “관리모드” 가 있다.

▶ 점원모드

번호	점원 모드	설명
1	일반판매모드	로그인 하지 않은 판매 점원이 [발행] 키를 사용하여 판매한다.
2	표준점원모드	로그인한 판매 점원이 판매 할수 있다.
3	동적점원모드	여러명의 판매 점원이 자신의 점원번호로 판매 할 수 있다.

▶ 동작모드

번호	동작 모드	설명
1	판매모드	일반적인 판매 모드.
2	연습모드	일반판매 모드이나 전체 판매 데이터에 포함되지 않는다. 점원 연습용으로 유용하다.
3	관리모드	이 모드에서 사용자는 모든 기능들을 어떠한 권한 없이 접근할 수 있다.
4	셀프모드	셀프 판매 모드.

1. “점원모드” 와 “동작모드” 의 선택.

2 발행

EX) 점원모드 선택 = 2.표준점원모드

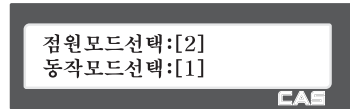

4.9.4 분류코드, 상점번호 (메뉴코드 1830)

(메뉴 → 8.저울설정 → 3.상점번호)

이 항목에서 저울에서 사용할 상점명을 선택하는 방법을 보여준다. 이곳에서 설정된 상점명은 라벨 또는 티켓에 출력된다. 이때 사용할 상점명은 상점명 메뉴(메뉴코드 1410)를 통해 입력이 되어 있는 상점명을 사용한다.

1. “분류” 선택

1 발행

분류는 바코드에 상품 분류를 구분할 수 있게 하는 코드번호 이다.

EX) 분류# = 12

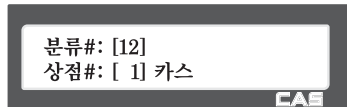

2. “상점번호” 선택.

1 발행

EX) 상점#= 1 (카스)

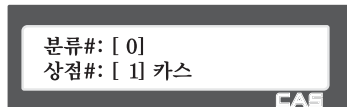

4.9.5 날짜/시간 설정 (메뉴코드 1840)

(메뉴 → 8.저울설정 → 4.날짜/시간)

이번 항목에서는 저울의 날짜와 시간을 적합하게 설정한다.

1. “날짜”, “시간” 을 적합하게 설정한다.

EX) 날짜 : 2005년 3월 5일
시간 : 오전 10시 30분

날짜:[05.03.05]YY-MM-DD
시간:[10:30:00]

CAS

2. 월 형식, 년 형식을 입력한다.

EX) 월형식 : 0.숫자로 표현
년도형식 : 1.네자리 표현

월형식 (1=Dec,0=12) :[0]
년도형식 (1=2001,0=01):[1]

CAS

3. “시간형식”, “날짜 구분자” 를 입력한다.

EX) 시간형식 : 1.24시간 표현
날짜 구분자 : “-”

시간형식 (0=12,1=24) :[1]
날짜 구분자 :[-]

CAS

4. “시간 구분자” 를 입력합니다.

EX) 시간 구분자 : “:”

시간 구분자 :[:]

CAS

4.9.6 사용자 설정 (메뉴코드 1850)

(메뉴 → 8.저울설정 → 5.사용자)

이번 항목에서는 사용자의 패스워드 편집 및 사용권한에 대해 설정한다.

2. 패스워드
5. 사용자사용권한

CAS

4.9.7 패스워드 변경 (메뉴코드 1852)

(메뉴 → 8.저울설정 → 5.사용자 → 2.패스워드)

이번 항목에서는 사용자의 패스워드 편집 및 사용권한에 대해 설정한다.
 패스워드는 총 6자리로 사용자코드 2자리와 변경 가능한 4자리 암호로 구성되어있다.
 사용자코드는 기본적으로 '01'번으로 설정되어 있다.

1. 암호 입력

- 사용자# (2 digit) + 암호 (4 digit)

EX) 비밀번호 : [011]

점원 모드를 사용하지 않는 경우는 사용자
 선택은 할수 없으며 기본적으로 사용자
 1번만 사용하게 된다.

2. 새로운 암호

- 새로운 암호를 입력한다.

EX) 사용자#=01
 새 암호 : [22]
 비권암호 0122(고유번호+비밀번호)

4.9.8 사용자 사용권한 (메뉴코드 1855)

(메뉴 → 8.저울설정 → 5.사용자 → 5.사용자사용권한)

권한 등급은 점원등급과 관련 된다. 만약에 점원등급이 권한등급보다 작다면 이 점원은 기
 능에 접근 할 수 없다.

▶ 권한등급

권한등급	설명
0	패스워드 없이 기능에 접근할 수 있는 권한을 부여
1,2,3	패스워드 확인 후 기능에 접근할 수 있는 권한을 부여
4	기능에 접근할 수 없는 권한을 부여

▶ 사용자 입력 정보

번호	기능	설명
1	상품편집키 허용*	상품편집키의 권한 등급을 설정 한다.
2	단가변경키 허용*	단가 변경키의 권한 등급을 설정 한다.
3	부문변경키 허용*	부문 변경키의 권한 등급을 설정 한다.
4	지불키 허용	지불키의 권한 등급을 설정 한다.
5	날짜변경키 허용*	날짜변경키의 권한 등급을 설정 한다.
6	무게/개수키 허용	무게/개수키의 권한 등급을 설정 한다.
7	PLU항목선택허용	PLU항목선택의 권한 등급을 설정 한다.
8	무게 입력 키 허용*	무게 입력 키의 권한 등급을 설정 한다.
9	합산정정허용	합산정정의 권한 등급을 설정 한다.
10	합산판매허용	합산판매의 권한 등급을 설정 한다.
11	반품허용	반품의 권한 등급을 설정 한다.
12	가격정정허용	가격정정의 권한 등급을 설정 한다.
13	돈통열림허용	돈통(cash drawer)열림 기능의 권한 등급을 설정 한다.
14	메뉴사용허용	메뉴사용의 권한 등급을 설정 한다.
15	PLU편집메뉴허용	PLU편집메뉴의 권한 등급을 설정 한다.
16	가격변경허용	가격변경의 권한 등급을 설정 한다.
17	글로벌설정허용	글로벌설정의 권한 등급을 설정 한다.
18	X정산허용	X정산의 권한 등급을 설정 한다.
19	Z정산허용	Z정산의 권한 등급을 설정 한다.
20	상점자료편집허용	상점자료의 편집 권한 등급을 설정 한다.
21	저울설정허용	저울설정의 권한 등급을 설정 한다.
22	상품자료 I 수정허용	상품자료 I 의 권한 등급을 설정 한다.
23	상품자료 II 수정허용	상품자료 II 의 권한 등급을 설정 한다.
24	프린터설정허용	프린터설정의 권한 등급을 설정 한다.
25	동작모드변경허용	동작모드 변경의 권한 등급을 설정 한다.
26	환경설정허용	환경설정의 권한 등급을 설정 한다. (메뉴코드 1870)
27	통신설정허용	통신설정의 권한 등급을 설정 한다.
28	저장기 허용	저장기 사용 권한 등급을 설정 한다.
29	재판매 허용	재판매의 권한 등급을 설정 한다.

- 해당 키는 메뉴코드 1880에서 정의 할 수 있다.
페이지 단위 이동은 [이전화면],[다음화면] 키를 사용하고 1줄씩 이동은 방향키를 이용 한다.

4.9.9 테스트 (메뉴코드 1860)

(메뉴 → 8.저울설정 → 6.테스트)

이 메뉴는 7항목(디스플레이, A/D, 키보드, 인쇄, 프린터센서, 메모리정보, 펌웨어 버전)에 대해 저울을 테스트 한다.

1. 디스플레이
2. A/D

CAS

3. 키보드
4. 인쇄테스트

CAS

5. 프린터센서
6. 메모리정보

CAS

7. 펌웨어버전
8. 통신테스트

CAS

4.9.10 디스플레이 테스트 (메뉴코드 1861)

(메뉴 → 8.저울설정 → 6.테스트 → 1.디스플레이)

디스플레이를 테스트 하기 위해서 테스트 메뉴 항목에서 1를 누른다. 그러면 자동으로 디스플레이를 테스트한다. 종료하기 위해서는 [취소] 키를 사용한다.

4.9.11 A/D 테스트 (메뉴코드 1862)

(메뉴 → 8.저울설정 → 6.테스트 → 2.A/D)

A/D를 테스트 하기 위해서는 테스트 메뉴에서 “2” 를 누른다.



내부카운트

CAS

A/D값을 0으로 설정하기 위해서는 [영점]키를 누른다.
이 메뉴를 종료하기 위해서는 [취소]키를 사용한다.

4.9.12 키보드 테스트 (메뉴코드 1863)

(메뉴 → 8.저울설정 →6.테스트 → 3.키보드)

키보드 테스트를 하기 위해서는 메뉴에서 [3]키를 누른다.
키보드 테스트를 종료하려면 [취소]키 2번 누른다.



4.9.13 인쇄 테스트 (메뉴코드 1864)

(메뉴 → 8.저울설정 →6.테스트 → 4.인쇄테스트)

인쇄 테스트를 하려면 [실행]키를 누른다.
이 메뉴를 종료하려면 [취소]키를 사용한다.

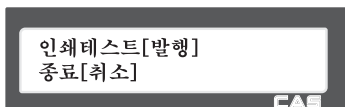

4.9.14 프린터 센서 테스트 (메뉴코드 1865)

(메뉴 → 8.저울설정 →6.테스트 → 5.프린터센서)

현재의 프린터 센서 상태를 실시간으로 확인 할 수 있다.

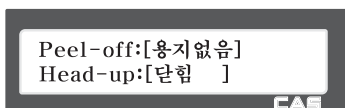

▶ Print Sensor 확인 항목

번호	기능	설명
1	Peel-off	peel-off 정상적으로 동작하는지 확인 한다.
2	Head-up	TPH(Thermal Print Head) 가 열렸는지 아닌지를 확인한다.
3	Gap	실시간으로 Gap value를 보여준다.
4	Peel	실시간으로 peel value를 보여준다.

4.9.15 메모리 정보 (메뉴코드 1866)

(메뉴 → 8.저울설정 →6.테스트 → 6.메모리정보)

메모리 정보를 보기 위해서는 테스트 메뉴에서 [6]키를 누른다. 화면에 현재 메모리 사이즈가 나타난다. 현재 메뉴를 종료 하려면 [취소]키를 사용한다.

플래시사이즈(MB): 2

CAS

4.9.16 펌웨어 버전 (메뉴코드 1867)

(메뉴 → 8.저울설정 →6.테스트 → 7.펌웨어버전)

저울, AD모듈, 이더넷, 캡션, 데이터, 스케일 부트 등의 버전을 확인 할 수 있다.

DESC. VERSION
Scale Main V2.94.0(0)
AD Module V2.01
Ethernet LAN5.0

CAS

4.9.17 통신 테스트 (메뉴코드 1868)

(메뉴 → 8.저울설정 →6.테스트 → 8.통신테스트)

윈도우의 하이퍼 터미널 등을 사용하여 RS-232 통신을 테스트 할 수 있다.

4.9.18 환경설정 (메뉴코드 1870)

(메뉴 → 8.저울설정 →7.환경설정)

아래와 같이 저울 환경을 설정을 할 수 있다.

▶ 환경설정

메뉴	하위메뉴	설정값	설명
디스플레이 (메뉴코드 :1871)	상품명 정렬	0,1,2	PLU 정렬 위치를 설정한다. 0 : 왼쪽 정렬 1 : 가운데 정렬 2 : 오른쪽 정렬
	PLU호출시 광고사용	Y/N	광고 옵션이 켜져있는 경우, PLU 를 단축키 등을 통해 PLU를 호출 했을때도 광고를 디스플레이에 표시할 지를 설정 Y : PLU를 호출 한 경우에도 광고출력 N : PLU를 호출한경우에는 광고가 출력되지 않음

인쇄설정 (메뉴코드:1872)	X키에서 되감기 미사용	Y/N	"[X]키를 사용할 때 되감기기능의 사용여부를 설정한다. Y : 사용함 N : 사용하지 않음"
	리벨지사용 경고(정산)	0,1,2,3	리벨 모드에서 정산출력 또는 리스트 출력을 할 때 종이 오류에 대한 경고 방법을 설정한다. 0 : 경고하지 않음 1 : 최초 한번 경고 후 전원이 꺼지기 전까지 다시 경고하지 않음 2 : 최초 한번 경고 후 프로그램 모드를 빠져나가기 전까지 다시 경고하지 않음 3 : 매번 경고함
	상품명에 원산지 인쇄	0,1,2,3	리벨 상품 필드에 원산지를 인쇄하는 방법을 설정한다. 0 : 인쇄하지 않음 1 : 상품명1 필드에 인쇄 2 : 상품명2 필드에 인쇄 3 : 상품명3 필드에 인쇄
	QTY영역에 상불인쇄	Y/N	Y : 리벨 개수(Qty) 필드에 개수기호를 함께 인쇄한다. N : 인쇄하지 않는다. (개수상품에만 해당)
	범위내 모든 정산인쇄	Y/N	Y : 모든 레포트를 인쇄한다. N : 해당범위내 정산이 이루어진 항목만 인쇄한다.
	가공요일 인쇄	0,1,2	0 : 가공일을 2012.07.01 의 숫자로 인쇄 1 : 가공일에 요일을 A,B,C...G 로 인쇄 2 : 가공일에 요일 월,화,...일 로 인쇄
	리턴 시 항목 인쇄	0,1	반품시 리벨을 인쇄할 지 안할지 선택 한다. 0 : 인쇄 안함 1 : 인쇄 함
	리벨번호 0일때 리벨인쇄	Y/N	Y : N :
	합산리벨 연속발행	Y/N	합산리벨을 복수로 뽑을 수 있는지 설정한다. Y : 사용 N : 미사용
	판매기능 (메뉴코드:1873)	단기변경저장	Y/N
정기변경저장		Y/N	Y : 정기를 변경하여 판매하였을 경우 변경된 정기를 저장한다. N : 저장하지 않는다.

저장모드로시작	Y/N	Y : 저울을 켜올 때 저장모드가 켜져 있다. N : 저장모드가 꺼져있다.
무게판매후 PLU제거	Y/N	Y : 무게상품의 판매 후 즉시 PLU 정보가 사라진다. N : 상품 제거전까지 PLU 정보가 유지된다.
PLU없을 때 개수인쇄	Y/N	PLU없을 때 개수인쇄
PLU없을 때 무게인쇄	Y/N	PLU 호출 없이 무게 상품판매를 허용한다.
반퐁키를 전환키로 사용	Y/N	반퐁키를 전환키로 사용한다. (PLU호출시 사용)
더블 단축키 사용	0,1,2	2중 단축키를 사용한다. (매뉴얼 '4.5.1 단축키' 설명참고)
더블키 지연시간	1~15	같은 키를 두번 눌렀을 때 더블 단축키로 인지하기 위한 키 누름간 지연시간
날짜 더블키 사용	Y/N	Y : 날짜 더블키를 누르면 날짜를 수정할 수 있는 모드로 전환 N : 사용안함
할인판매시 여러장 발행	Y/N	Y : 할인 판매시 리벨을 여러장 인쇄 가능 N : 1장 만 인쇄 가능
자동모드로시작	Y/N	전원을 켰을때 자동모드(PLU 호출 후 무게를 달았을 때 발행 키를 누르지 않고도 리벨이 자동으로 인쇄되는 기능)로 시작할지 설정 Y : 사용 N : 미사용
퀵PLU사용	Y/N	PLU 번호를 쓰고 품번키를 누르지 않고 PLU가 호출되도록 설정 Y : 사용 N : 미사용
개체기억타입	0,1,2,3,4, 5	개체정보(개체번호,도축장,용도,부위) 호출후 발행시 상품정보에 개체정보가 연결된다. 0 : 기억안함(개체 유지) 1 : 개체번호 기억 2 : 개체번호, 용도 기억 3 : 개체번호, 도축장 기억 4 : 개체번호, 도축장, 용도, 부위, 등급 기억(ALL) 5 : 개체번호, 도축장, 용도, 부위 기억
개체번호전송기능	0,1	0 : 사용안함 1 : KIOSK 로 개체번호 전송하는 기능

4.9.19 기능키 설정 (메뉴코드 1880)

(메뉴 → 8.저울설정 →8.기능키설정)

48개의 단축키(폴타입의 경우 72개)는 기능키로 설정할 수 있다. 기능키와 단축키는 동시에 사용할 수 없으므로 기능키들은 아래쪽에 설정하는 것이 좋다.



1. 정의할 키 입력

- 단축키를 직접 누르면, 화면에 단축키의 코드가 표시된다.
또는 해당 단축키의 코드값을 직접 입력할 수 있다.
코드값은 좌측 상단부터 10이 된다.
- 폴타입 : 72 단축키
스탠다드타입 : 48 단축키.

EX1) 스탠다드타입 : 마지막 단축키를 누른다.

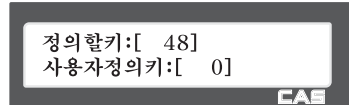

EX2) 폴타입 : 마지막 단축키를 누른다.

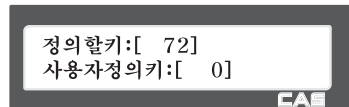

2. 사용자정의키 입력

- 사용할 기능키의 코드를 입력한다.

EX) 기능키 코드 22(단가변경)는 아래 표를 참고한다.

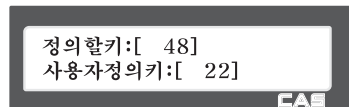

▶ 기능키

키 번호	기능명	설 명
1	[할인(-)]	-할인 판매
2	[할인(%)]	%할인 판매
3	[특별가격]	특별가격 판매(Special Price)
5	[정가판매]	정가수정(Fixed Price)
6	[무게/개수]	무게/개수 상품종류 변환
7	[돈통열림]	돈통(Cash Drawer) 열림
8	[총합산]	총합산(Grand Total)
9	[PLU 참조]	참조 PLU 호출
10	[무게입력]	무게입력판매(In-Weight)
11	[리벨/티켓]	리벨과 티켓 변환
12	[디스플레이 테스트]	디스플레이 화면을 리셋(초기화)
13	[오픈무게]	PLU 에 등록되지 않은 무게상품(오픈 무게상품) 호출
14	[오픈개수]	PLU 에 등록되지 않은 개수상품(오픈 개수상품) 호출
15	[오픈수량]	PLU 에 등록되지 않은 수량상품(오픈 무게상품) 호출
16	[유효일]	현재 PLU의 유효일 편집
17	[원산지]	현재 PLU의 원산지 편집
18	[상품편집]	현재 PLU의 상품 종류 편집
19	[날짜/시간편집]	날짜/시간 편집
20	[할인편집]	현재 PLU의 할인정보 편집
21	[단축기편집]	단축기 편집
22	[단가변경]	현재 PLU의 단가 변경
24	[마지막판매취소]	마지막 판매취소 (합산)
25~28	[통화1~4]	통화 호출
29	[BATCH]	Batch 인쇄
31~39	[용기1~9]	용기 호출
44	[가공일변경]	가공일 변경
50	[날짜인쇄]	인쇄 시 날짜를 인쇄할지 안 할지 설정
51~82	점원(V1~V32)	점원 호출(직접 호출)
83~90	[리벨1~8]	리벨 포맷 1~8 호출
126	[바코드입력]	수동으로 바코드번호 입력
127	[성분편집]	현재 성분 편집

128	[리벨광고문 호출]	리벨광고문기, 1회 적용
129	[특가]	특가판매
130	[기공일 변경]	기공일변경, 1회 적용
131	[날짜모드]	유요일, 기공일 인쇄 여부 설정
132	[부문 변경]	부문을 변경함
0 or 9999		PLU 단축키
93~108	[개체직접호출]	개체 1~16 호출(직접호출)
109	[개체편집]	호출된 개체번호 편집키
110	[개체호출]	개체호출기능(개체번호 입력)
111	[개체번호입력]	개체번호 입력기능
112	[묶음번호]	묶음번호 입력기능
113	[개체지역]	개체지역(1:상품개체, 2:전체개체, 3: 일반개체)
114	[바코드입력]	수동으로 바코드번호 입력
115	[도축장]	도축장명 인덱스 호출기능
116	[복수개체/묶음장부]	복수개체 시작/묶음장부 시작 도구
117	[용도호출]	용도 인덱스 호출기능
118	[묶음번호 리스트]	묶음번호 입력 및 리스트 등록함
119	[부위호출]	부위 인덱스 호출 기능
133	[외부프린터]	외부 프린터에서 리벨 출력기능
401~500	[용도]	용도 직접호출

3. 기능키 취소하기

- 취소하고 싶은 기능키가 할당된 단축키 코드를 입력한다. 그리고 사용자정의키 (기능 키코드)를 0으로 설정 한다.

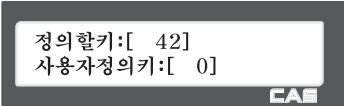

EX) 정의할키 : [42]
 사용자정의키 : [0]

기능키가 취소되면 단축키로 사용 할 수 있다.

Cf. 더블 바디 타입의 경우 :
 F1~F4 의 기본 세팅 : 점원 1 ~ 점원 4

4.10 정산

사용자는 저울을 사용하면서 생긴 상품의 총 판매량과 수익금액 같은 정산 정보를 보거나 인쇄할 수 있다. 이는 X정산 이라는 모드를 통해 사용 할 수 있다. 단순한 정산 정보 외에 사용자가 필요한 설정을 통해 상품별, 시간대 별 판매기록도 확인 할 수 있다.

X모드에는 X1정산과 X2정산이 있다. X1정산과 X2정산의 기능적 구조는 동일하다. 사용자는 Z1정산삭제(X1정산 데이터삭제) 와 Z2 정산삭제 (X2정산 데이터 삭제) 기능을 이용하여 사용자가 정산기간을 임의로 조정 할 수 있다.

EX) Z1 정산삭제를 일주일마다 실시하면 X1 정산은 주간정산이 될 것이며, Z2 정산삭제를 한달 마다 실시하면 X2 정산은 월간 정산이 될 것이다. 판매 데이터는 X1과 X2 정산의 삭제시기와 관계없이 계속 누적 된다.

4.10.1 정산 메뉴 (메뉴코드 1600)

(메뉴 → 6.정산)

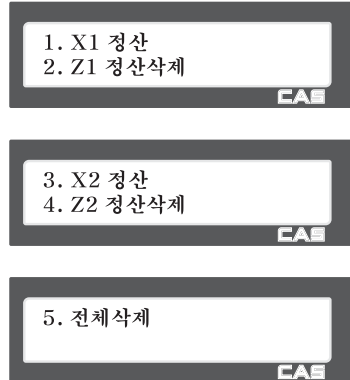

번호	메뉴	설명
1	X1 정산	판매 데이터를 화면에 출력 또는 인쇄한다.
2	Z1 정산삭제	판매 데이터를 화면에 출력 또는 인쇄 후 지운다.
3	X2 정산	판매 데이터를 화면에 출력 또는 인쇄한다.
4	Z2 정산삭제	판매 데이터를 화면에 출력 또는 인쇄 후 지운다.
5	전체삭제	X1과 X2의 모든 판매 데이터를 지운다.

4.10.2 X1/X2 정산 (메뉴코드 1610/1630)

(메뉴 → 6.정산 → 1.X1 정산/ 3. X21 정산)

다음은 정산의 5가지 세부 항목이다.

1. 저울
2. PLU

CAS

번호	메뉴	설명
1	저울	저울별 판매 데이터를 화면에 출력 또는 발행한다.
2	PLU	PLU별 판매 데이터를 화면에 출력 또는 발행한다.
3	비등록 PLU	오른PLU별 판매 데이터를 화면에 출력 또는 발행한다.
4	그룹	그룹별 판매 데이터를 화면에 출력 또는 발행한다.
6	시간	시간대별 판매 데이터를 화면에 출력 또는 발행한다.

4.10.3 저울별 정산 (메뉴코드 1611)

(메뉴 → 6.정산 → 1.X1 정산 → 1.저울)

X1정산의 상태를 보여준다.
정산 리포트를 출력 하려면 [실행] 키를 누른다.

판매량:12
합 계:5430 원

CAS

예 저울 정산

X1 저울 정산	
2006.04.27(목) 18:34	
정산시작일 : 2006.03.27(월) 20:22	
저울#: 1	
판매수	: 64
총계	: 18630 원
개수	: 0
무게	: 7.759 g

4.10.4 PLU별 정산 (메뉴코드 1612)

(메뉴 → 6.정산 → 1.X1 정산 → 2.PLU)

X1 정산 메뉴 화면에서 2번 키를 누른다.

2

품번[1]..[99999]

CAS

체크 할 PLU의 범위를 입력 한다.

EX1) PLU 1 ~10

1

발행

1

0

품번[1]..[10]

CAS

[발행] 키를 누르면 판매 데이터를 볼 수 있다.

발행

판매량:261
합 계:486723 원

CAS

정산리포트를 발행하려면 [실행]키를 누른다.

항산총액
실행

라벨모드에서인쇄?

CAS

㉠ PLU 정산

X1 PLU 정산
 2006.04.27(목) 18:34
 정산시작일 : 2006.03.27(월) 20:22
PLU#: 1 ~ 99999

판매수	: 48
총계	: 8070 원
개수	: 0
무게	: 5.647 g

4.10.5 비등록 PLU별 정산 (메뉴코드 1613)

(메뉴 → 6.정산 → 1.X1 정산 → 3.비등록 PLU)

X1 정산 메뉴 화면에서 3번 키를 누른다.

3

비등록상품(0-2) [0]..[2]

체크할 번호를 입력 한다.

0 : 비등록무게상품

1 : 비등록개수상품

2 : 비등록수량상품

Ex) 비등록무게상품,비등록개수상품,
비등록수량상품 선택

0

발행

2

비등록상품(0-2) [0]..[2]

[발행] 키를 누르면 판매 데이터를 볼 수 있다.

발행

판매량:261
합 계:486723 원

정산리포트를 발행 하려면 [실행]키를 누른다.

㉠ 오픈 PLU 정산

X1 비등록PLU 정산

2006.04.27(목) 18:34

정산시작일 : 2006.03.27(월) 20:22

무게판매, 개수판매, 수량판매

판매수	: 16
총계	: 10560 원
개수	: 0
무게	: 2.112 g

4.10.6 시간대 별 정산 (메뉴코드 1616)

(메뉴 → 6.정산 → 1.X1 정산 → 6.시간)

X1 정산 메뉴 화면에서 6번 키를 누른다.

6

번호[0]..[23]

체크할 번호를 입력 한다.

9

발행

1

4

Ⓜ 오전 9시 ~ 오후 2시

번호[9]..[14]

[발행] 키를 누르면 시간대 판매 데이터를 볼 수 있다.

발행

정산리포트를 발행 하려면 [실행]키를 누른다.

판매량:261
합 계:486723 원

Ⓜ 시간별 정산

X1 시간 정산	
2006.04.27(목) 18:35	
정산시작일 : 2006.03.27(월) 20:22	
시간# : 0 ~ 23	
판매수	: 64
총계	: 18630 원
개수	: 0
무게	: 7,759 g

4.10.7 Z1/Z2 정산 (메뉴코드 1620/1640)

(메뉴 → 6.정산 → 2.Z1 정산삭제 / 4. Z2 정산삭제)

메뉴 코드 1620을 선택 하면 다음의 화면을 볼 수 있습니다.

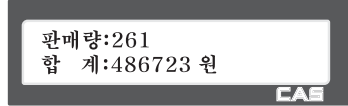

판매량:261
합 계:486723 원

데이터를 발행 후 지우려면 [실행] 키를 누른다. 그러면 다음과 같은 화면이 나타난다.



입산종역
실행

확인[Y/N]

발행이 완료 되면 Z1 데이터가 지워지고 이 메뉴에서 나가게 된다.
출력 내용은 X 정산의 저울정산과 동일하다.

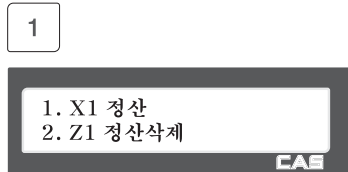

1

1. X1 정산
2. Z1 정산삭제

주의 1 : 파라미터 598 “Z-정산삭제시 인쇄” 설정이 “N”일 경우 Z 정산에서 출력을 수행하지 않는다.

주의 2 : 파라미터 595 “Z-정산 개별삭제” 설정이 “Y”일 경우 Z 정산에서 각 항목 별(저울, PLU, 오픈PLU, 그룹, 시간)로 개별 삭제가 가능하다. 그러나 이 기능을 사용할 경우 각 정산들은 각각의 기간을 가지고 관리가 되므로 저울 정산과 일치하지 않게 된다.

4.10.8 전체 정산 삭제 (메뉴코드 1650)

(메뉴 → 6.정산 → 5.전체삭제)

메뉴 코드 1650을 선택하면, 다음의 화면을 볼 수 있다.



A rectangular screen with a dark border. At the top, it says '확인[Y/N]' (Confirmation [Y/N]). At the bottom right corner, there is a 'CAS' logo.

정산을 지우려면 1번 키를 누르고, 지우는 것을 원치 않으면 0번이나 [취소] 키를 누른다.

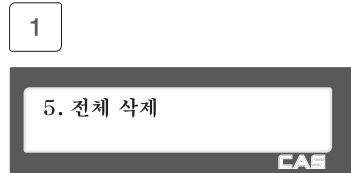

A rectangular screen with a dark border. At the top, it says '1' inside a small box. Below that, it says '5. 전체 삭제' (5. Delete All). At the bottom right corner, there is a 'CAS' logo.

4.10.9 미전송 정산 (메뉴코드 1660)

(메뉴 → 6.정산 → 6.미전송 정산)

미전송 정산 메뉴는 저울이 네트워크에 연결되어 있을 때, 판매 등으로 생긴 정산 데이터를 마스터 (원격서버) 로 전송이 실패 하거나 지연 되었을 때 실패 또는 지연으로 인해 전송이 되지 않은 데이터의 양을 표시한다. 정상적으로 통신이 되고 있는 경우에는 "0"을 표기한다.



A rectangular screen with a dark border. It says 'Remained Data : 0'. At the bottom right corner, there is a 'CAS' logo.

5. 판매 기능

5.1 기본 기능 수행

CL5000 시리즈에 대하여 영점설정, PLU호출, 가격정정의 저울 동작에 필요한 기본적인 사용방법 대하여 알아본다.

- ▶ 전원을 켜면 저울은 다음과 같이 일반 거래모드의 상태로 초기화면이 나타나게 된다.



5.2 영점

저울의 지속적인 사용 및 외부환경의 영향으로 가공 무게의 표시가 변할 때가 있다. 무게는 초기 0으로 부터 시작하는데 0이 아닐경우 영점키를 누르면 무게가 0인상태로 세팅되고 정확한 상품의 무게를 측정할 수 있다. 영점 표시부에 “▼”이 보여지게 된다.

① EX) 초기 저울무게가 다음과 같이 보여지면=> 2g

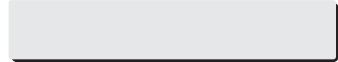

② 영점키를 누르면 무게가 0으로 세팅된다.

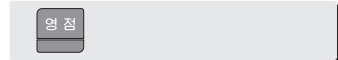

5.3 용기

상품에 대한 용기설정이 필요하다면 호출전 용기를 설정하고 상품을 호출해야한다.
무게가 있는 용기를 설정하거나 알고있는 용기의 무게를 입력하여 사용할수 있는
두가지 방법이 있다.

5.3.1 숫자입력 용기설정

① 용기의 무게를 알고 있다면 무게를 숫자키로 입력한다.

EX) 150 g



② 용기키를 누르면 무게위치에 용기가 표시된다.



5.3.2 중량 용기설정

① 짐판위에 용기를 올리고 안정되었는지 확인한다.

EX) 15g



② 용기키를 누르면 무게가 0이되고 용기가 설정된다.



5.3.3 용기 해제

① 짐판위에 있는 용기를 제거한다.



② 용기키를 누르면 무게가 0이되고 용기설정 표시가 없어진다.



5.3.4 기설정 용기

① 용기가 입력되어 있는 상품을 호출한다.

EX) PLU #3의 용기 =150g



② PLU#3을 취소하면 자동으로 상품과 함께 용기는 해제된다.

5.3.5 연속 용기설정

① 숫자를 입력하고 용기키를 누른다.

EX) 150 g



② 바꾸고자 하는 용기 무게를 입력하고 용기키를 누른다.

EX) 200 g



③ 사용후 짐판위의 상품 또는 용기를 제거한 후 용기키를 누르면 입력되어 있는 용기 값이 지워지고 무게가 0이 된다,

☞ Note :

1. 파라미터 605 “증가연속용기” 와 파라미터 606 “감소연속용기” 가 선택되어야 한다.

5.3.6 용기 변경

① 용기가 포함된 상품을 호출한다

EX) PLU #4 용기 = 100 g

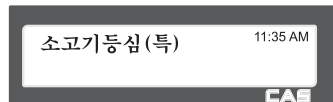

② 새로운 용기를 올리고 [용기] 키를 누르면 현재 상품에 적용된 용기를 바꾸어 적용되고 무게는 0으로 보여지게 된다.



5.4 상품의 호출

상품을 호출하는 방법에는 품번을 입력하고 PLU키를 누르는 방법과 단축키를 눌러 상품을 호출하는 두가지 방법이 있다.

5.4.1 숫자키의 사용(상품 번호 입력)

① 숫자를 입력하고 “품번” 키를 누른다.

EX) PLU No. 15 (이때 PLU 15번에 PLU가 등록이 되어있지 않았다면
PLU not found! (#15) 이 디스플레이에 팝업이 된다.)



☞ Note :

1. 파라미터 586 “PLU자동호출시간”을 설정하게 되면 품번 입력후 이미 입력된 세팅값(숫자 X 0.1s)이 지나면 PLU키를 누르지 않아도 자동으로 번호의 상품이 호출된다.

5.4.2 단축키의 사용

상품번호 79번을 호출하고자 할때 단축키 #5에 상품번호 79번이 설정되어 있다면 단축키 #5번을 누르면 된다.

☞ Note :

1. 단축키를 사용하기 위해서 메뉴코드 1160에서 단축키를 설정해야한다.

① 단축키를 누른다 (원하는 상품이 있는 위치의)

EX) PLU #79=소고기등심(특), 단축키 #5



5.5 가격정정

가격정정키는 임시적으로 상품의 단가를 변경하는데 사용된다.

☞ Note :

1. 메뉴코드 1873 “단가변경저장”이 설정되어 있으면 라벨 출력후 변경된 단가가 상품에 저장된다.
2. 파라미터 534 “기본단위중량”의 값과 PLU의 개별적 단위중량이 같지 않은 경우, “Multiple Unit PLU” 메시지가 표시된다.

5.5.1 무게 판매 상품

예 상품# 1. 상추 (상품종류: 무게, 단가 : 180).

① 가격정정키를 누른다.

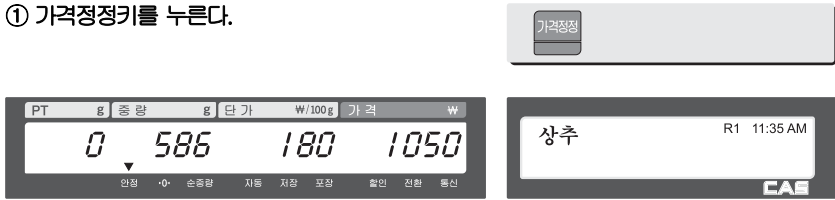

② 단가를 입력한다.



③ 발행키를 누른다.



5.5.2 개수판매

㉞ 상품# 2.사과(특대) (상품종류 : 개수판매, 단가 : 300).

① 상품을 호출한다.



② 개수를 입력한다.

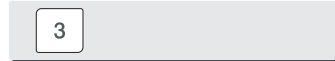

③ 발행키를 눌러 발행한다.

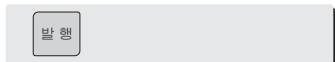

5.6 상품 판매 출력

5.6.1 무게상품 판매출력

㉞ 상품명 : 29, 상품명: 상추(특), 상품종류 : 무게판매, 단가 : 1500,
상품 무게=586g

① 숫자또는 단축키로 상품을 호출한다.



② 짐판위에 상품을 올린다.

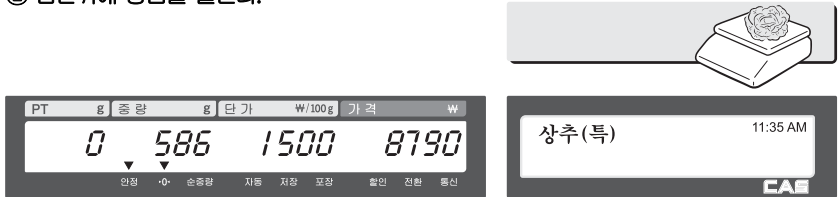

③ 발행키를 누르면 라벨이 발행되고 판매된 정보는 정산 데이터에 누적된다.

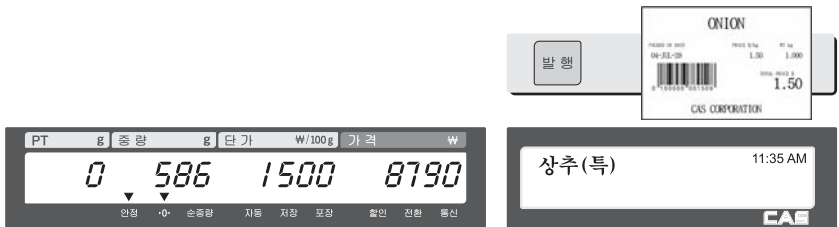

④ 상품을 짐판위에서 제거한다.

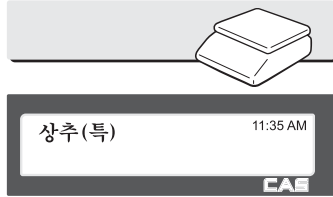

• 총액= 상품무게 X 단가

Note :

- 저장 또는 포장 거래가 선택되어 있으면 호출된 상품을 짐판위에서 제거해도 자동으로 제거되지 않는다.
- 메뉴코드 1873의 무게판매후 PLU제거를 설정하면 짐판위에서 상품을 제거하지 않아도판매후 즉시 호출된 상품이 자동으로 화면에서 사라진다.

5.6.2 개수 판매출력

㉞ 상품번호: 31, 상품명: 사과(중), 상품종류= 개수판매, 단가: 1200, 판매개수 20개

① 상품을 호출한다.



② 판매할 개수를 숫자키를 눌러 입력한다.
EX) 20 개.

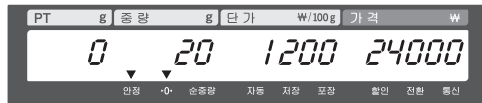
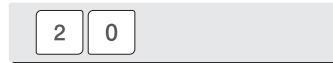

- ③ 발행키를 누르면 라벨이 출력되고 판매된 정보는
정산 데이터에 누적된다
- 총액= 개수 X 단가



☞ Note :

1. 저장 및 포장이 선택된 상태에서는 발행후 상품을 제거해도 호출된 상품정보가 제거되지 않는다.

5.7 합산 판매

“발행”키 대신에 “합산발행”키를 누르면 합산 판매가 개시되며, 합산 판매는 최고 399 품목까지 가능하다.

- ㉞ PLU# 32 = 등심, PLU 타입 = 무게 상품, 단가 = 2000원,
PLU# 35 = 안심스테이크, PLU 타입 = 개수상품, 수량=3, 단가 = 600원

① PLU를 호출하고 짐판위에 상품을 올린다.



② “합산발행”키를 누르면 PLU가 자동으로 화면에서 지워지고 화면에 아래 처럼 보이게 된다.
EX) weight 489g



③ 짐판위에서 상품을 제거하고 PLU를 호출한다.



- ④ “합산발행”키를 누른다. PLU는 자동으로 화면에서 지워지며 아래와 같은 화면이 보여지게 된다.



- ⑤ 합산발행은 399번까지 가능하며 합산 총액을 보고자 할 때에는 “합산총액”키를 누른다.



- ⑥ 판매를 완료하기 위해서는 “발행”키를 누른다.
(합산 발행을 계속 할려면 “취소”키를 누른다.)



☞ Note :

1. 판매 정정을 할려면 ?합산정정? 키를 누른다. (3.10장 참조).
2. 메뉴코드 1750의 “개별라벨 인쇄” “Y” 설정되어 있으면 “합산발행”키를 누를 때 마다 라벨이 출력된다.
3. 합산총액 라벨을 발행하기 전에 저울의 전원이 꺼지더라도 합산 데이터는 지워지지 않는다.

5.8 합산 정정 (void)

합산 판매나 동적 점원 모드에서 판매 시 [합산정정] 키를 눌러서 판매를 정정 할 수 있다.

◆ 합산된 리스트에서 정정을 하고자 할 때(다수의 상품을 판매 한 후)

- ① 짐판을 비우거나 PLU를 취소한 후 “합산정정” 키를 누르면, 다음과 같은 리스트 화면이 표시된다.

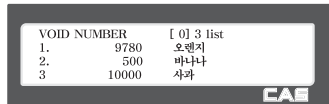

- ② 오렌지를 합산 취소 할려면, 숫자 키 “1”을 누르고 “발행” 키를 누른다. 그러면 아래와 같이 void된 리스트가 표시된다.

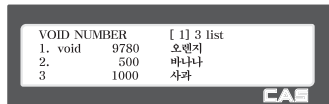

- ③ 합산 정정을 끝마치려면 “취소” 키를 누른다.

※ “이전화면”, “다음화면” 키나 방향 키를 사용 하여 리스트에서 항목을 선택 할 수 있다.

◆ 합산 정정할 PLU를 알고 정정할 상품을 가지고 있을 때

- ① 해당 PLU를 호출하고 상품을 짐판위에 올린다.



② “합산 정정” 키를 누르면 판매가 취소 된다.



※ 가격이 다를 경우에는, void 리스트 화면이 자동으로 보여진다.

5.9 반품

“반품” 키는 판매를 잘못 했을 때 삭제하기 위해 사용한다. “반품” 키는 부주의로 인해 “발행” 키를 눌렀을 때, 잘못된 PLU를 선택 후 발행 했을 때, 포장모드에서 잘못된 지동 발행 했을 때, 사용한다. “반품” 기능은 반품된 상품의 판매 횟수 판매 금액을 감소 시킨다.

반품하고자 하는 PLU를 호출한 후 “반품”키를 누른다.

① 현재 디스플레이의 가격이 0일 때

- 무게상품 : 반품할 라벨에 인쇄된 가격과 무게를 입력한다.
- 개수상품 : 반품할 라벨에 인쇄된 가격과 개수를 입력한다.

② 현재 디스플레이의 가격이 0보다 클 때,

- “반품”키를 누를 때의 가격으로 반품된다.

☞ Note :

1. 메뉴코드 1873의 “반품키를 전환키로 사용”이 “Y”로 설정되어 있다면 반품 키를 사용할 수 없다.
2. 파라미터 596 ?”정산계산처리”가 “N”로 설정되어 있다면 반품 기능은 동작 하지 않는다.

5.10 포장 키

저울이 포장 모드 일 때에는 라벨이 자동으로 출력된다. 수동 모드 일 때에는 발행 키나 합산 발행키를 반드시 눌러야 라벨이 출력된다. 포장 모드에서는 자동 모드를 선택할 수 없다. 포장모드는 저장모드(저장키)와 자동모드(자동/수동키)가 동시에 설정된 것과 유사하게 동작한다. 그러나 포장모드는 저장/자동 모드와 다르게 자동 출력을 위해 매번 영점으로 복귀할 필요가 없다.

포장모드는 작업장에서 매우 유용하다. 이 포장 모드는 상품을 포장 시 매번 발행 키를 누를 필요가 없으므로 생산성을 향상시키며, 사용자는 상품의 무게, 포장, 라벨 링에 더 많은 신경을 쓸 수가 있다.

이 기능은 무게 판매 PLU에서만 가능하다.

☞ 단축 키 #1=?양파? 단가=150원, 상품 무게=1000 g,

① 포장 키를 누르고 PLU를 호출한다.



• 사용자는 단축키나 숫자키를 이용하여 PLU를 호출 할수 있으며 자세한 사항은 3.4장을 참조한다.

② 집판위에 상품을 올린다.



③ 라벨이 자동으로 출력된다.



④ 상품을 짐판위에서 제거한다.

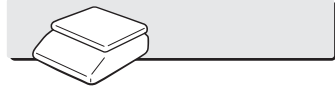

☞ Note :

1. 포장 모드에서는 다음 조건이 모두 만족될 때 항상 자동 출력된다
 - 상품의 가격이 0보다 클 때
 - 무게 변화 후 안정될 때
 - 상품의 무게가 파라미터 862 “최소허용중량(눈금)”의 설정된값 보다 크거나 같을 때,
 - 무게 변화가 파라미터 861 “포장인쇄기준(눈금)”의 설정된값 보다 크거나 같을 때

5.11 X 키

X 키는 같은 라벨을 여러장 출력하고자 할 때 사용한다.

5.11.1 무게 상품

☞ Note :

- 무게 상품 PLU에서 X 키를 사용하고자 할 때에는 파라미터 582의 “무게상품에 X키허용”이 “Y”로 설정되어 있어야 한다.

㉞ - 단축키 #1 = “양파”, 단가 = 150원, 상품무게 = 1000g,

- PLU를 호출한다.



- 점판위에 상품을 올린다.



- “X”키를 누르고 출력하고자 하는 라벨의 수를 입력한 다음 발행 키를 누른다.



④ 짐판위에서 상품을 제거한다.

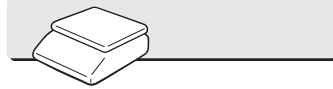

☞ Note :

1. 메뉴코드 1872의 “X키에서 되감기 미사용”이 “Y”로 설정 되어 있으면, 저울은 되감기를 하지 않으므로 라벨 출력 후 [이송]키를 눌러줘야 한다.
(2.10.20장 참조)
2. 파라미터 551의 “두장발행(자동모드)”가 “Y”로 설정되어 있다면, 자동모드에서 두장의 똑 같은 라벨이 발행된다. 그러나 자동모드의 두장발행은 복사본으로 정산에는 한 번의 판매만 적용된다.
3. PLU 입력에서 두번째 라벨로 설정하면, 두번째 라벨이 자동으로 출력된다.

5.12 유효일 / 유효시간을 변경하는 방법

① 상품을 호출한다.



② “유효일” 키를 눌러서 유효일 / 유효시간을 입력한다.



③ “발행” 키를 눌러서 설정 완료 및 저장한다.



5.13 원산지를 변경하는 방법

① 상품을 호출한다.



② “원산지” 키를 눌러서 원산지를 변경한다.



5.14 상품 타입을 변경하는 방법

☞ Note :

1. 파라미터 579번 “개수 임시키로 사용” 이 “N”로 설정이 되어 있어야 변경된 상품 타입이 저장된다. “Y” 일 때는 변경된 값이 임시적으로만 변경 가능하다.

- ① 무게상품을 개수상품으로 또는 그 반대로 타입을 변경할 때에는 “개수” 키를 누른다.



- ☞ 무게 상품 PLU를 개수 상품 PLU로 변경했을 때 : 개수는 1이 되고, 단가는 같다.
- ☞ 개수 상품 PLU를 무게 상품 PLU로 변경했을 때 : 단가는 같다.
- ☞ PLU에 할인정보가 있다면 상품 타입을 변경할 수 없다.

5.15 즉석 할인(Direct Discount)

PLU에 할인 정보가 없다면, 이 기능을 사용할 수 있다.

5.15.1 정가판매 키

① 상품 # 1을 호출하고 “정가” 키를 누른다.



② “가격정정” 키를 누른다.



③ 정가 200을 입력하고 “발행”키를 누른다.



☞ 메뉴 코드 1873 “판매기능” 에서 “정가변경 저장” 항목이 “Y” 로 되어있다면 “가격 정정” 키를 눌러 수정한 가격이 판매 이후에도 해당 PLU의 정가 및 단가로 저장되어 남아있게 되며, “N” 로 되어있다면, 수정한 가격이 판매 이후엔 지워지며, 다시 기존 값으로 복원된다.

5.15.2 % 할인 키

① PLU(#1.사과)를 호출하고 “할인(%)” 키를 누른다.

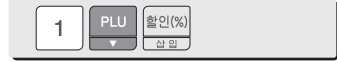

② 할인 할 % 값을 입력하고 “발행” 키를 누른다.

예) 20%

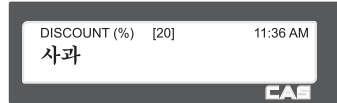

③ 상품을 짐판위에 올린 다음 “발행” 키를 누른다.



5.16 판매 관련 파라미터

5.16.1 고정 무게

- PLU 등록 시 고정 무게를 설정한다.
이 고정 무게 상품을 호출 했을 때는 무게가 변하지 않는다.
- “무게입력” 키를 사용한다.

☞ 무게 입력키는 4.9.17 기능키설정 (1880) 에서 고정무게(10) 로 설정 해줘야 한다.

- PLU를 호출한다.
- “가격정정”키를 누른다.
- 무게를 입력한다.
- “무게입력” 키를 누른다.

5.16.2 포장모드 정산안함

포장 모드 사용시 상품 판매 후 판매 자료를 정산에 기록하지 않는다.

☞ 파라미터 597 “포장정산사용”이 “N”로 설정되어야 하며, 파라미터 596 “정산계산처리”가 “N”이면 모든 정산을 수행하지 않는다.

6.부록

6.1 라벨포맷

CL5000 시리즈는 고정라벨포맷과 사용자라벨포맷이 있다.

	고정라벨포맷	사용자라벨포맷
No	1~50	51~99
수량	45	20
위치	CL 5000 내장	PC에서 다운로드
특징	항상 제공될 수 있다. 라벨포맷을 수정할 수 없다.	라벨포맷 번호를 51부터 99까지 사용할 수 있다. 티켓모드에서는 티켓헤드(head)와 티켓테일(tail) 포맷을 사용할 수 있다.

▶ 고정라벨 포맷

No	이름	폭(mm)	길이(mm)	No	이름	폭(mm)	길이(mm)
1	IS6030-0001	60	30	17	IC5653-0017	56	56
2	IS6030-0002	60	30	18	IC5054-0018	50	54
3	IS6030-0003	60	30	19	IC5054-0019	50	54
4	IS5635-0004	56	35	20	IC6051-0020	60	51
5	IS5635-0005	56	35	21	IC6051-0021	60	51
6	IC5635-0006	56	35	22	IC6060-0022	60	60
7	IC6040-0007	60	40	23	IC6060-0023	60	60
8	IC6040-0008	60	40	24	IC5068-0024	50	68
9	IC6040-0009	60	40	25	IC5068-0025	50	68
10	IC6040-0010	60	40	26	IC5068-0026	50	68
11	IC6040-0011	60	40	27	IC6063-0027	60	63
12	IC6040-0012	60	40	28	IC6063-0028	60	63
13	IC5040-0013	50	40	29	IC6040-0029	60	40
14	IC5040-0014	50	40	30	IC6060-0030	60	60
15	IC5040-0015	50	40	31	IC6040-0031	60	40
16	IC5653-0016	56	56	32	IC6030-0032	60	30

No	이름	폭(mm)	길이(mm)	No	이름	폭(mm)	길이(mm)
33	IS6032-0033	60	32	40	IC6040-0040	60	40
34	IS6060-0034	60	60	41	IC6040-0041	60	40
35	IS6032-0035	60	32	42	IC6045-0042	60	45
36	IS6042-0036	60	42	43	IC6044-0043	60	44
37	IS6045-0037	60	45	44	IC6055-0044	60	55
38	IC6050-0038	60	50	45	IC6060-0045	60	60
39	IC6045-0039	60	45	46			

6.2 고정라벨포맷 예제

라벨예제 1

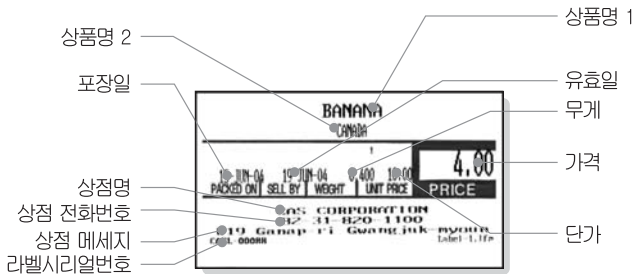

라벨예제 2

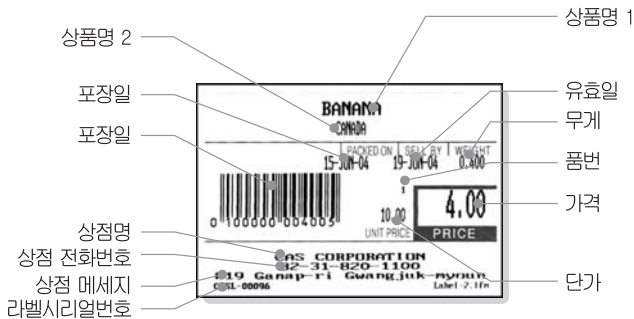

6.3 아스키(ASCII) 코드 표

	00	01	02	03	04	05	06	07	08	09	0A	0B	0C	0D	0E	0F
00	MUL 0000	STX 0001	SOT 0002	ETX 0003	EOT 0004	ENQ 0005	ACK 0006	BEL 0007	BS 0008	HT 0009	LF 000A	VT 000B	FF 000C	CR 000D	SO 000E	SI 000F
10	DLE 0010	DC1 0011	DC2 0012	DC3 0013	DC4 0014	NAK 0015	SYN 0016	ETB 0017	CAN 0018	EM 0019	SUB 001A	ESC 001B	FS 001C	GS 001D	RS 001E	US 001F
20	SP 0020	!	"	#	\$	%	&	'	()	*	+	,	-	.	/
30	0	1	2	3	4	5	6	7	8	9	:	;	<	=	>	?
40	@	A	B	C	D	E	F	G	H	I	J	K	L	M	N	O
50	P	Q	R	S	T	U	V	W	X	Y	Z	[\]	^	_
60	`	a	b	c	d	e	f	g	h	i	j	k	l	m	n	o
70	p	q	r	s	t	u	v	w	x	y	z	{		}	~	DEL 007F
80	€ 20AC		/	f	//	...	†	‡	~	%	Š	<	Œ		Ž	
90		\	/	"	"	•	-	-		™	Š	>	œ		ž	ÿ
A0	NBSP 00A0	¡	¢	£	¤	¥	¦	§	¨	©	ª	«	¬	­	®	¯
B0	°	±	²	³	´	µ	¶	·	¸	¹	º	»	¼	½	¾	¿
C0	À	Á	Â	Ã	Ä	Å	Æ	Ç	È	É	Ê	Ë	Ì	Í	Î	Ï
D0	Ð	Ñ	Ò	Ó	Ô	Õ	Ö	×	Ø	Ù	Ú	Û	Ü	Ý	Þ	ß
E0	à	á	â	ã	ä	å	æ	ç	è	é	ê	ë	ì	í	î	ï
F0	ð	ñ	ò	ó	ô	õ	ö	÷	ø	ù	ú	û	ü	ý	þ	ÿ







☞ Note : "A"를 입력하려면 4열(40)의 1행(01)이므로 41을 입력한다.

6.4 원산지

번호	원산지명	지역	번호	원산지명	지역
1	국산돼지고기	국산	46	말라위	아프리카
2	국산완우고기	국산	47	말레이시아	아시아
3	국산육우고기	국산	48	말리	아프리카
4	국내산	국산	49	멕시코	북아메리카
5	국산	국산	50	모로코	아프리카
6	수입산	수입산	51	모리셔스	아프리카
7	북한산	아시아	52	모리타나	아프리카
8	별도표기	기타	53	모잠비크	아프리카
9	가나	아프리카	54	몬테네그로	유럽
10	가봉	아프리카	55	몰도바	유럽
11	가이아나	남아메리카	56	몰디브	아시아
12	감비아	아프리카	57	몰타	유럽
13	과테말라	북아메리카	58	몽골	아시아
14	그루지아	아시아	59	미국	북아메리카
15	그리스	유럽	60	미얀마	아시아
16	그린란드	북아메리카	61	비누어투	오세아니아
17	기니	아프리카	62	바레인	아시아
18	나우루	오세아니아	63	바하마	오세아니아
19	나이지리아	아프리카	64	방글라데시	아시아
20	남아프리카공화국	아프리카	65	버뮤다	오세아니아
21	네덜란드	유럽	66	베냉	아프리카
22	네팔	아시아	67	베네수엘라	남아메리카
23	노르웨이	유럽	68	베트남	아시아
24	뉴질랜드	오세아니아	69	벨기에	유럽
25	니미비아	아프리카	70	벨로루스	유럽
26	니제르	아프리카	71	보스니아헤르체고비나	유럽
27	니카라과	북아메리카	72	볼리비아	남아메리카
28	대만	아시아	73	부르나이	아시아
29	덴마크	유럽	74	부르키나파소	아프리카
30	도미니카	북아메리카	75	부탄	아시아
31	독일	유럽	76	불가리아	유럽
32	동티모르	아시아	77	브라질	남아메리카
33	라오스	아시아	78	브츠와나	아프리카
34	라이베리아	아프리카	79	사우디아라비아	아시아
35	라트비아	유럽	80	세네갈	아프리카
36	러시아	유럽	81	세르비아	유럽
37	레바논	아시아	82	소말리아	아프리카
38	루마니아	유럽	83	솔로몬	오세아니아
39	룩셈부르크	유럽	84	수단	아프리카
40	르완다	아프리카	85	수리남	남아메리카
41	리비아	아프리카	86	스리랑카	아시아
42	리투아니아	유럽	87	스웨덴	유럽
43	마다가스카르	아프리카	88	스위스	유럽
44	마카오	아시아	89	스페인	유럽
45	마케도니아	유럽	90	슬로바키아	유럽

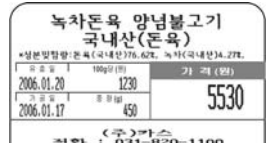





번호	원산지명	지역	번호	원산지명	지역
91	슬로베니아	유럽	136	체코	유럽
92	시리아	아시아	137	칠레	남아메리카
93	싱가포르	아시아	138	카메룬	아프리카
94	아랍에미리트	아시아	139	카자흐스탄	아시아
95	아르메니아	아시아	140	카타르	아시아
96	아르헨티나	남아메리카	141	캄보디아	아시아
97	아이슬란드	유럽	142	캐나다	북아메리카
98	아이티	북아메리카	143	케냐	아프리카
99	아일랜드	유럽	144	코스타리카	북아메리카
100	아제르바이잔	아시아	145	코트디부아르	아프리카
101	아프가니스탄	아시아	146	콜롬비아	남아메리카
102	알바니아	유럽	147	콩고	아프리카
103	알제리	아프리카	148	콩고민주공화국	아프리카
104	앙골라	아프리카	149	쿠바	북아메리카
105	에리트레아	아프리카	150	쿠웨이트	아시아
106	에스토니아	유럽	151	크로아티아	유럽
107	에스파냐	유럽	152	키르기스스탄	아시아
108	에콰도르	남아메리카	153	키프로스	아시아
109	에티오피아	아프리카	154	타지키스탄	아시아
110	엘살바도르	북아메리카	155	탄자니아	아프리카
111	영국	유럽	156	태국	아시아
112	예멘	아시아	157	터키	아시아
113	오만	아시아	158	토고	아프리카
114	오스트리아	유럽	159	통가	오세아니아
115	온두라스	북아메리카	160	투르크메니스탄	아시아
116	요르단	아시아	161	튀니지	아프리카
117	우간다	아프리카	162	트리니다드토바고	북아메리카
118	우루과이	남아메리카	163	파나마	북아메리카
119	우즈베키스탄	아시아	164	파라과이	남아메리카
120	우크라이나	유럽	165	파키스탄	아시아
121	이라크	아시아	166	파푸아뉴기니	오세아니아
122	이란	아시아	167	팔레스타인	아시아
123	이스라엘	아시아	168	페루	남아메리카
124	이집트	아프리카	169	포르투갈	유럽
125	이탈리아	유럽	170	포클랜드	오세아니아
126	인도	아시아	171	폴란드	유럽
127	인도네시아	아시아	172	푸에르토리코	아프리카
128	일본	아시아	173	프랑스	유럽
129	자메이카	북아메리카	174	피지	오세아니아
130	잠비아	아프리카	175	핀란드	유럽
131	중국	아시아	176	필리핀	아시아
132	중앙아프리카공화국	아프리카	177	헝가리	유럽
133	지부티	아프리카	178	호주	오세아니아
134	짐바브웨	아프리카	179	홍콩	아시아
135	차드	아프리카	180		

6.5 라벨 포맷 (폭mm×길이mm)

1	58mm × 30mm (품명2)	2	58mm × 30mm (품명1, 성분2)
			
3	58mm × 30mm (품명1)	4	56mm × 35mm (품명2, 성분1)
			
5	56mm × 35mm (품명1, 성분3)	6	56mm × 35mm (품명1, 성분1)
			
7	58mm × 40mm (품명2)	8	58mm × 40mm (품명1, 성분2)
			

9	58mm × 40mm (품명1)	10	58mm × 40mm (품명2)
11	58mm × 40mm (품명1, 성분2)	12	58mm × 40mm (품명1)
13	56mm × 35mm (품명1, 성분3)	14	56mm × 35mm (품명1, 성분1)
15	50mm × 40mm (품명1)	16	56mm × 53mm (품명2, 성분6)

17	56mm × 53mm (품명1, 성분6)	18	50mm × 54mm (품명2, 성분8)
	<p>녹차돈육 양념불고기</p> <ul style="list-style-type: none"> *상분별사항: 본육(국내산)76.62%, 녹차(국내산)34.27%, 간장(국내산)3.46%, 꿀액(국내산)3.46%, 마늘(국내산)32%, 양파(국내산)32%, 대파(국내산)32%, 참깨(중국산)32% *포장방법: 10℃~10℃ 냉장보관 *제조원: 카스 *주소: 경기도 양주시 <p>2006.01.20 2006.01.17</p> <p>100g(단) 450 1230</p> <p>가격(원) 5530</p> <p>0 102018 055307 100</p> <p>2006.01.17 2006.01.20</p> <p>450 1230 5530</p> <p>(주)카스 전화: 031-820-1100 경기도 양주시 광직면</p>		<p>녹차돈육 양념불고기 국내산(돈육)</p> <ul style="list-style-type: none"> *상분별사항: 본육(국내산)76.60%, 녹차(국내산)34.27%, 간장(국내산)3.46%, 꿀액(국내산)3.46%, 마늘(국내산)32%, 양파(국내산)32%, 대파(국내산)32%, 참깨(중국산)32% *포장방법: 10℃~10℃ 냉장보관 *제조원: 카스 *주소: 경기도 양주시 <p>2006.01.17 2006.01.20</p> <p>100g(단) 450 1230</p> <p>가격(원) 5530</p> <p>0 102018 055307 100</p> <p>2006.01.17 2006.01.20</p> <p>450 1230 5530</p> <p>(주)카스 전화: 031-820-1100 경기도 양주시 광직면</p>
19	50mm × 54mm (품명1, 성분8)	20	58mm × 51mm (품명2, 성분4)
	<p>녹차돈육 양념불고기</p> <ul style="list-style-type: none"> *상분별사항: 본육(국내산)76.62%, 녹차(국내산)34.27%, 간장(국내산)3.46%, 꿀액(국내산)3.46%, 마늘(국내산)32%, 양파(국내산)32%, 대파(국내산)32%, 참깨(중국산)32% *포장방법: 10℃~10℃ 냉장보관 *제조원: 카스 *주소: 경기도 양주시 <p>2006.01.17 2006.01.20</p> <p>100g(단) 450 1230</p> <p>가격(원) 5530</p> <p>0 102019 055304 100</p> <p>2006.01.17 2006.01.20</p> <p>450 1230 5530</p> <p>(주)카스 전화: 031-820-1100 경기도 양주시 광직면</p>		<p>녹차돈육 양념불고기 국내산(돈육)</p> <ul style="list-style-type: none"> *상분별사항: 본육(국내산)76.62%, 녹차(국내산)34.27%, 간장(국내산)3.46%, 꿀액(국내산)3.46%, 마늘(국내산)32%, 양파(국내산)32%, 대파(국내산)32%, 참깨(중국산)32% *포장방법: 10℃~10℃ 냉장보관 *제조원: 카스 *주소: 경기도 양주시 <p>2006.01.17 2006.01.20</p> <p>100g(단) 450 1230</p> <p>가격(원) 5530</p> <p>0 102020 055302 100</p> <p>2006.01.17 2006.01.20</p> <p>450 1230 5530</p> <p>(주)카스 전화: 031-820-1100 경기도 양주시 광직면 가남리</p>
21	58mm × 51mm (품명1, 성분4)	22	58mm × 60mm (품명2, 성분8)
	<p>녹차돈육 양념불고기</p> <ul style="list-style-type: none"> *상분별사항: 본육(국내산)76.62%, 녹차(국내산)34.27%, 간장(국내산)3.46%, 꿀액(국내산)3.46%, 마늘(국내산)32%, 양파(국내산)32%, 대파(국내산)32%, 참깨(중국산)32% *포장방법: 10℃~10℃ 냉장보관 *제조원: 카스 *주소: 경기도 양주시 <p>2006.01.17 2006.01.20</p> <p>100g(단) 450 1230</p> <p>가격(원) 5530</p> <p>0 102021 055301 100</p> <p>2006.01.17 2006.01.20</p> <p>450 1230 5530</p> <p>(주)카스 전화: 031-820-1100 경기도 양주시 광직면 가남리</p>		<p>녹차돈육 양념불고기 국내산(돈육)</p> <ul style="list-style-type: none"> *상분별사항: 본육(국내산)76.62%, 녹차(국내산)34.27%, 간장(국내산)3.46%, 꿀액(국내산)3.46%, 마늘(국내산)32%, 양파(국내산)32%, 대파(국내산)32%, 참깨(중국산)32% *포장방법: 10℃~10℃ 냉장보관 *제조원: 카스 *주소: 경기도 양주시 *판매업자: 카스 *포장방법: 10℃~10℃ 냉장보관 <p>2006.01.17 2006.01.20</p> <p>100g(단) 450 1230</p> <p>가격(원) 5530</p> <p>0 102022 055300 100</p> <p>2006.01.17 2006.01.20</p> <p>450 1230 5530</p> <p>(주)카스 전화: 031-820-1100 경기도 양주시 광직면 가남리</p>

23	58mm × 60mm (품명2, 성분8)	24	50mm × 68mm (품명2, 성분10)
			
25	50mm × 68mm (품명1, 성분10)	26	50mm × 68mm (품명2, 성분10)
			
27	58mm × 63mm (품명1, 성분8)	28	58mm × 63mm (품명1, 성분8)
			

29	58mm × 40mm (합산)	30	58mm × 40mm (품명2, 성분1)
	<p>합산 2006.01.17 16:35 0 100000 242209 24220 (주)카스 전화 : 031-820-1100 경기도 양주시 광적면 가남리</p>		<p>녹차돈육 양념불고기 국내산(돈육) 00132 *성분및함량:돈육(국내산)76.62%, 녹차(국내산)4.27% 2006.01.17 16:31 2006.01.20 16:31 0 102030 055309 단기 원/100g 450 1230 5530 (주)카스 전화 : 경기도 양주시 광적면 가남리 39</p>
31	58mm × 60mm (품명2, 성분8)	32	50mm × 68mm (품명2, 성분10)
	<p>녹차돈육 양념불고기 국내산(돈육) 1230 450 0 102031 055308 31 5530 2006.01.17 16:31 2006.01.20 16:31 (주)카스 전화 : 031-820-1100 경기도 양주시 광적면 가남리</p>		<p>녹차돈육 양념불고기 국내산(돈육) 32 5530 16:31 16:31 2006.01.1 2006.01.2 450 1230 (주)카스 전화 : 031-820-1100 경기도 양주시 광적면 가남리</p>
33	50mm × 68mm (품명1, 성분10)	34	50mm × 68mm (품명2, 성분10)
	<p>녹차돈육 양념불고기 국내산(돈육) 1230 450 0 102033 055306 33 5530 2006.01.17 16:31 2006.01.20 16:31 (주)카스 전화 : 031-820-1100 경기도 양주시 광적면 가남리</p>		<p>녹차돈육 양념불고기 국내산(돈육) 34 *성분및함량:돈육(국내산)76.62%, 녹차(국내산)4.27%, 간장(국내산)3.46%, 물엿(국내산)2%, 마늘(국내산)2%, 양파(국내산)2%, 대파(국내산)2%, 참깨(중국산)2% *보관방법:0℃~10℃냉장보관 *제조원:카스 16:31 16:31 2006.01.17 2006.01.20 450 1230 (주)카스 전화 : 031-820-1100 경기도 양주시 광적면 가남리</p>
35	58mm × 63mm (품명1, 성분8)	36	58mm × 63mm (품명1, 성분8)
	<p>녹차돈육 양념불고기 2006.01.17 2006.01.20 1230 450 16:31 35 0 102035 055304 5530 (주)카스 전화 : 031-820-1100 경기도 양주시 광적면 가남리</p>		<p>녹차돈육 양념불고기 국내산(돈육) 2006.01.17 2006.01.20 1230 450 16:31 36 0 102036 055303 16:31 5530 (주)카스 전화 : 031-820-1100 경기도 양주시 광적면 가남리</p>

37	58mm × 45mm (품명2)	38	58mm × 50mm (품명2)
39	58mm × 45mm (품명3)	40	58mm × 40mm (품명2, 성분2)
41	58mm × 40mm (품명1, 성분3)	42	58mm × 45mm (품명2, 성분2)



43	58mm × 44mm (품명2, 성분2)	44	58mm × 55mm (품명1, 성분4)																																																
	 <p>녹차돈독 양념불고기 국내산(돈육) *성분및함량:돈육(국내산)76.62%, 녹차(국내산)4.27%, 간장(국내산)3.46%, 물엿(국내산)2%, 마늘(국내산)2%, 양파(국내산)2%, 대파(국내산)2%, 참깨(중국산)2% *보관방법:0℃~10℃냉장보관</p> <table border="1"> <tr> <td>구분</td> <td>기준</td> <td>100g(%)</td> <td>종량</td> </tr> <tr> <td>2006.01.17</td> <td>2006.01.20</td> <td>1230</td> <td>450</td> </tr> <tr> <td colspan="3"></td> <td>16:30</td> </tr> <tr> <td colspan="3"></td> <td>가 격(원)</td> </tr> <tr> <td colspan="3"></td> <td>5530</td> </tr> </table> <p>0 102043 055303 (주)카스 전화 : 031-820-1100 경기도 양주시 광덕면 가남리</p>	구분	기준	100g(%)	종량	2006.01.17	2006.01.20	1230	450				16:30				가 격(원)				5530		 <p>녹차돈독 양념불고기 *성분및함량:돈육(국내산)76.62%, 녹차(국내산)4.27%, 간장(국내산)3.46%, 물엿(국내산)2%, 마늘(국내산)2%, 양파(국내산)2%, 대파(국내산)2%, 참깨(중국산)2% *보관방법:0℃~10℃냉장보관</p> <table border="1"> <tr> <td>구분</td> <td>기준</td> <td>100g(%)</td> <td>종량</td> </tr> <tr> <td>2006.01.17</td> <td>2006.01.20</td> <td>1230</td> <td>450</td> </tr> <tr> <td colspan="3"></td> <td>16:30</td> </tr> <tr> <td colspan="3"></td> <td>가 격(원)</td> </tr> <tr> <td colspan="3"></td> <td>5530</td> </tr> </table> <p>0 102044 055302 (주)카스 전화 : 031-820-1100 경기도 양주시 광덕면 가남리</p>	구분	기준	100g(%)	종량	2006.01.17	2006.01.20	1230	450				16:30				가 격(원)				5530								
구분	기준	100g(%)	종량																																																
2006.01.17	2006.01.20	1230	450																																																
			16:30																																																
			가 격(원)																																																
			5530																																																
구분	기준	100g(%)	종량																																																
2006.01.17	2006.01.20	1230	450																																																
			16:30																																																
			가 격(원)																																																
			5530																																																
45	58mm × 60mm (품명2, 성분6)	90	60mm × 70mm (축산등급라벨)																																																
	 <p>녹차돈독 양념불고기 *성분및함량:돈육(국내산)76.62%, 녹차(국내산)4.27%, 간장(국내산)3.46%, 물엿(국내산)2%, 마늘(국내산)2%, 양파(국내산)2%, 대파(국내산)2%, 참깨(중국산)2% *보관방법:0℃~10℃냉장보관</p> <p>*제조원:카스 *주소:경기도 양주시</p> <table border="1"> <tr> <td>구분</td> <td>기준</td> <td>100g(%)</td> <td>종량</td> </tr> <tr> <td>2006.01.17</td> <td>2006.01.20</td> <td>1230</td> <td>450</td> </tr> <tr> <td colspan="3"></td> <td>16:30</td> </tr> <tr> <td colspan="3"></td> <td>가 격(원)</td> </tr> <tr> <td colspan="3"></td> <td>5530</td> </tr> </table> <p>0 102043 055301 (주)카스 전화 : 031-820-1100 경기도 양주시 광덕면 가남리</p>	구분	기준	100g(%)	종량	2006.01.17	2006.01.20	1230	450				16:30				가 격(원)				5530		 <p>한우국거리 원산지 : 국내산</p> <p>개 체 식별번호 002036451929 www.trace.go.kr</p> <p>0℃~10℃냉장보관</p> <table border="1"> <tr> <td>종류</td> <td>사육지</td> <td>도축일자</td> <td>도축일자</td> </tr> <tr> <td>한우</td> <td>황성</td> <td>개월/축산</td> <td>12.08.31</td> </tr> </table> <table border="1"> <tr> <td>가공(포장)년월일</td> <td>유통년월일</td> <td>100g(원)</td> <td>종량(g)</td> </tr> <tr> <td>2012.08.31</td> <td>2012.09.19</td> <td>1230</td> <td>220</td> </tr> <tr> <td colspan="3"></td> <td>11:43</td> </tr> <tr> <td colspan="3"></td> <td>가 격(원)</td> </tr> <tr> <td colspan="3"></td> <td>2706</td> </tr> </table> <p>0 000000 027069</p>	종류	사육지	도축일자	도축일자	한우	황성	개월/축산	12.08.31	가공(포장)년월일	유통년월일	100g(원)	종량(g)	2012.08.31	2012.09.19	1230	220				11:43				가 격(원)				2706
구분	기준	100g(%)	종량																																																
2006.01.17	2006.01.20	1230	450																																																
			16:30																																																
			가 격(원)																																																
			5530																																																
종류	사육지	도축일자	도축일자																																																
한우	황성	개월/축산	12.08.31																																																
가공(포장)년월일	유통년월일	100g(원)	종량(g)																																																
2012.08.31	2012.09.19	1230	220																																																
			11:43																																																
			가 격(원)																																																
			2706																																																

6.6 I/O 인터페이스

6.6.1 I/O 컨넥터

RS-232 SERIAL
D-SUB 9 PIN connector(FEMALE)

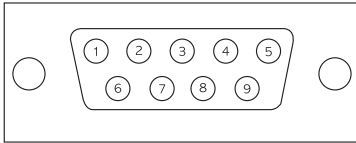

- 1,4,6,7,8,9 : Not connected
- 2 : RX DATA
- 3 : TX DATA
- 5 : Ground

SCANNER(PS/2)
MINI-DIN 6PIN connector

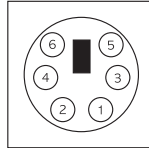

- 1 : PS/2 DATA
- 2 : Not connected
- 3 : Ground
- 4 : +5V
- 5 : PS/2 CLOCK
- 6 : Not connected

CASH DRAWER
RJ-11 connector

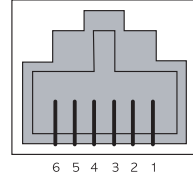

- 1 : Not connected
- 2 : CD-
- 3 : CD Sense
- 4 : CD Drive+(+24V)
- 5 : Not connected
- 6 : Ground

6.6.2 시리얼 케이블

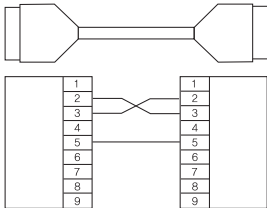

6.6.3 RJ-45 컨넥터

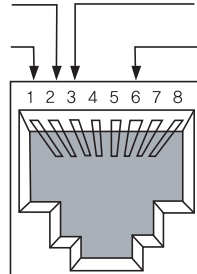

6.6.4 USB 컨넥터

USB Type B Socket

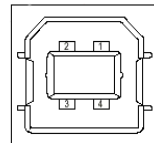

- 1=Vbus (5V)
- 2=D-
- 3=D+
- 4=GND

7. 에러 메시지

Critical Error(심각한 이상, A/S센터에서 수리)				
Message	메시지	표시부	세부 설명	해결책
ADM NOT IN CODE	ADM NOT IN CODE	VFD	01,02: 통신에러 03:ADM 초기화 오류 04:ADM 설정값 오류	AS 센터로 문의 바람
Invalid AD Module	ADM 오류	LCD	초기 영점 체크시 AD 고장(통신불능)	AS 센터로 문의 바람
AD Error(EEPROM)	ADM 오류 (EEPROM)	LCD	초기 영점 체크시 AD 설정값(EEPROM Data) 이상 Error Message. AD Error	AS 센터로 문의 바람
Check AD Communication	Check AD Communication	LCD	AD Error인 경우	AS 센터로 문의 바람
A/D – Init Status Error	A/D – 초기상태불량	LCD	ADM 설정값 오류	AS 센터로 문의 바람
A/D – EEP Data Error	A/D – EEP 데이터 불 량	LCD	초기 영점 체크시 AD 설정값(EEPROM Data) 이상 Error Message. AD Error	AS 센터로 문의 바람
A/D – Conversion Error	A/D – 변환 불량	LCD	AD 모듈불량	AS 센터로 문의 바람
.Check Memory Table Error..	.Check Memory Table Error..	LCD	Boot시 메모리 Check Fail	AS 센터로 문의 바람
.Init AD Module Error..	.Init AD Module Error..	LCD	Boot시 AD Check Fail	AS 센터로 문의 바람
.Network Check Error	.Network Check Error..	LCD	Boot시 네트워크 Check Fail	AS 센터로 문의 바람
Cal Error – Unstable	교정에러 – 불안정	LCD	Span Calibration 또는 직 선 보정시 무게가 안정 되지 않음	AS 센터로 문의 바람
Cal Error – Range Over	교정에러 – 범위초과	LCD	Span Calibration 또는 직 선 보정시 무게가 허용범 위를 벗어남	AS 센터로 문의 바람
Cal Error – Wrong ADM	교정에러 –ADM 이 상	LCD	Span Calibration 또는 직 선 보정시 AD Module 이상(통신고장, 모듈 없음, AD 불안정 등)	AS 센터로 문의 바람
Undefined Key	INVALID INPUT	LCD	Undefined Key(Keypad 의 Map이 잘못된 경우)	AS 센터로 문의 바람
Undefined Parameter	미정의	LCD	Undefined Parameter(Parameter Setting Menu에서 Parameter가 정의되지 않았거나 사용할 경우)	AS 센터로 문의 바람

Error(저울의 기능이 제대로 동작하지 않음, 수정을 해야 제대로 사용가능함)				
Message	메시지	표사부	세부 설명	해결책
Wrong MAC	Wrong MAC	VFD	신규 네트워크 카드 사용 시 MAC Address가 입력되어 있지 않을 때	Menu 1940에서 실행키를 누른 후 Mac Address를 입력함
Setting Error	Setting Error	LCD	신규 네트워크 카드 사용 시 무선 네트워크 설정이 제대로 되지 않았을 때	Menu 1913에서 아래와 같이 세팅을 변경한 후 다시 시도 IP:[010.010.003.033] GW:[010.010.000.001] SMASK : [255.255.000.000] TCP Port:[20304]
Zero Range Error	영점통과오류	LCD	Error Message. AD Zero Range Error 초기 영점 체크 시 영점 통과 범위를 벗어남	저울을 흔들리지 않는 곳에 설치하신 후 수평기를 이용하여 저울의 수평을 맞추시오
UNSTABLE	무게불안정	LCD	Error Message.AD UNSTABLE 저울이 안정화되어 있지 않은 경우 Tare 설정 시 무게가 안정되지 않을 때	저울을 흔들리지 않는 곳에 설치하신 후 수평기를 이용하여 저울의 수평을 맞추시오
상태 메시지 Status Message(저울의 이상이 아닌, 잘못된 조작을 알려주는 메시지)				
Message	메시지	표사부	세부 설명	
[NO PLU NAME]	[상품명 없음]	LCD	PLU Name의 항목이 빈 경우 PLU 이름이 없을 때 나오는 메시지	
Add memory full	Add memory full	LCD	{ADD}할스발행의 메모리가 Full인 경우 - 버퍼에 data가 꽂혔을 때 판매 안되면서 뜨는 메시지	
Can after delete D/C	D/C 삭제 후 가능	LCD	Menu 1142. PLU 삭제 시 Discount가 선택된 상태에서 자유로 할 때	
CAN NOT REOPEN! (1)~(3)	CAN NOT REOPEN! (1)~(3)	LCD	리오픈 할 수 없을 때 뜨는 메시지 (1) 오픈 할 타켓이 존재하지 않을 경우 (2) 오픈 할 타켓의 Clerk 번호가 일치하지 않을 경우 (3) Reopen할 공간이 부족할 때 뜨는 메시지	
Cannot Discount	D/C 적용불가	LCD	Menu 1131, PLU가 Fixed Price로 설정된 경우 Discount를 적용할 수 없다. 설정하려는 항목확인 -> 정가 마 활성화 되어있으면 확인이 인됩니다	
(#%d) Check permission	(#%d) Check permission	LCD	들어가는 메뉴의 등급이 클러등급 보다 높을 경우 나오는 메시지	
(#%d) No sale data	(#%d) No sale data	LCD	합산된 판매 데이터가 없을 때(n은 Clerk 번호)	
Permission Denied	권한없음	LCD	Permission Level이 낮은 경우 Permission Level을 확인하십시오	

Undefined Parameter	미정의	LCD	프리미터가 정의되어 있지 않을 경우, 프리미터 번호를 재 확인
Cannot Delete Dept No 1	부문1번 삭제불능	LCD	Department 1번을 삭제하려는 경우 Department 1은 삭제 할 수 없습니다!
not found Barcode No.	설정된 바코드 없음	LCD	정보가 입력되지 않은 Barcode No를 설정한 경우
Remained D/C PLU	할인PLU가 있습니다.	LCD	Department별 PLU 삭제, 전체 PLU 삭제 시 PLU에 DC 정보가 있을 경우
Already key tare	Already key tare	LCD	Key Tare가 설정되어 있는 경우 -> Tare 정보가 들어오는 PLU를 호출 하는 경우 설정되어 있는 Key Tare값을 제거한다.
Already printed	Already printed	LCD	PLU호출 후 인쇄를 발행한 경우 -> 같은 PLU에 대하여 또 인쇄를 발행할 경우 PLU를 재호출 후 발행한다. 단, Prepack모드 일 때는 제외
Already Tare	Already Tare	LCD	설정된 Tare가 있을 때 Tare 설정을 시도할 경우 (연속 Tare가 제한된 경우에 한함)
Are you sure? (1=Y/0=N) Warning : Paper Type is Label	Are you sure? (1=Y/0=N) Warning : Paper Type is Label	LCD	Z Report에서 Label Paper에 인쇄하고자 할 때
Changed to LABEL	Changed to LABEL	LCD	TICKET / LABEL키를 사용하여 Label Mode로 전환할 때
Changed to TICKET	Changed to TICKET	LCD	TICKET / LABEL키를 사용하여 TICKET Mode로 전환할 때
Check key tare	Check key tare	LCD	Key Tare가 설정되어 있는 경우 -> Weight Tare를 설정할 때 설정되어 있는 Weight Tare값을 제거한다. Tare Operation / Key Tare가 있는 상태에서 Weight / Tare가 동작할 때
Check minimum Weight	Check minimum weight	LCD	저울의 최소 무게보다 낮은 무게를 판매하는 경우
Check PLU tare	Check PLU tare	LCD	PLU Tare가 설정되어 있을 때 Tare를 설정하려는 경우
Check PLU type	Check PLU type	LCD	Menu 1451, Job batch는 개수 선택만 사용 가능하다 - 무게선택을 등록할 경우 발생
Check price	Check price	LCD	총액이 0 일때 판매를 하도자 할 경우 1. 단가가 Zero인 경우 -> 무게만 출력하려면 [프리미터 581]을 설정한다 2. 총액이 Zero인 경우 -> 총액이 Zero인 경우는 출력할 수 없다
Check sales summary overflow	Check sales summary overflow	LCD	Add 또는 Clerk으로 판매하는 PLU 판매 History의 메모리 범위 초과 메시지, SALE SUMMARY가 꽉 찬 경우 나오는 메시지
Check weight tare	Check weight tare	LCD	Weight Tare가 설정되어 있을 때 PLU Tare가 있을 때 PLU를 호출하는 경우 설정되어 있는 Tare값을 제거한다.

Check Unit/Weight	Check Unit/Weight	LCD	단위무게(단위 기준중량) 변경이 불가능할 때
Check weight	Check weight	LCD	발행 시 무게가 0일 때
Check weight tare	Check weight tare	LCD	[KEY-TARE] WEIGHT TARE가 이미 있는 경우 WARNINGMESSAGE
CLERK IS OPENED!	CLERK IS OPENED!	LCD	판매중인 Clerk 정보가 있을 때 뜨는 메시지
Clerk not found	Clerk not found	LCD	클럭이 설정되어 있지 않을 때 나오는 메시지
CLERK SUMMARY OFF	CLERK SUMMARY OFF	LCD	Add를 동작하지 않고 total sum에 대한 계산을 인할 때 나오는 것(Standard Clerk모드에서만 가능)
CLERK SUMMARY ON	CLERK SUMMARY ON	LCD	Add를 동작하지 않고 total sum에 대한 계산을 할 때 나오는 것(Standard Clerk모드에서만 가능)
Convert Unit:XXXX	Convert Unit:XXXX	LCD	단위무게가 변경될 경우 단위무게를 표시함 XXXX = 1kg, 100g, 1lb, 1/2lb, 1/4lb
Copy ticket is erased	Copy ticket is erased	LCD	Copy Ticket이 없을 때
Do you want to print on label? 1=Yes, 0=No	Do you want to print on label? 1=Yes, 0=No	LCD	X Report에서 Label Paper에 인쇄하고자 할 때 각종 Table의 리스트를 Label Paper에 인쇄하고자 할 때
Double print(auto)	Double print(auto)	LCD	지동으로 2장을 발행하는 것을 나타냄
Fixed Price	정가판매	LCD	Menu 1120, PLU에서 Fixed 선택이후 10면 선택 "Fixed Price"
Incongruous Paper	Incongruous Paper	LCD	올바르지 않은 인쇄용지가 삽입된 경우
Invalid Input!	Invalid Input!	LCD	입력값이 올바르지 않은 경우
Invalid PLU Type	PLU 형식오류	LCD	Menu 1120, PLU type 선택 시 미정의 값을 입력할 때
Invalid Tare Value	Invalid Tare Value	LCD	Key tare 설정 시 입력한 무게가 하나의 값(Interval)에 포함되지 않을 때 자물의 Tare 규정을 확인 바랍니다.
Invalid Value	잘못된 값	LCD	입력한 값이 입력범위를 초과하는 경우
Kg <=> lb not allowed	Kg <=> lb not allowed	LCD	[kg/lb] 변환이 허용 안됨 (프린터 536번경으로 해제가능 함)
Last PLU voided	Last PLU voided	LCD	가장 마지막에 판상품이 취소되었음을 알리는 메시지
Log in clerk	Log in clerk	LCD	클럭의 로그인에 필요한 경우 나오는 메시지 [PREPACK]인 경우 Login이 안된 경우 지시 메시지
MAX TRNASACTION IS 50!	MAX TRNASACTI ON IS 50!	SALE	최대 Clerk 판매개수 50개 초과시 뜨는 메시지
Check minimum weight	Check minimum weight	SALE	최소중량 미만에서 발행불능 경고

Check PLU	Check PLU	SALE	PLU 확인하라는 메시지
Check PLU tare	Check PLU tare	SALE	[TARE]PLU[TARE]가 있는 경우 WARNING MESSAGE
Multiple unit PLU	Multiple unit PLU	LCD	Override키를 사용하라는 경우 [F10]디터 534의 Default Unit weight와 PLU Unit Weight가 같지 않은 경우입니다. PLU의 Multi unit weight을 확인하십시오
Multiple unit PLU	Multiple unit PLU	LCD	Weight Unit을 2중으로 사용하는 경우 Override 불가 Warning message
Negative ON	Negative ON	LCD	Negative 핀마를 실행시키는 경우
Negative PLU	Negative PLU	LCD	Negative PLU를 알리는 메시지
Net - Err	COM - ERR	LCD	Network 에러
Net - Pfull	COM - PFULL	LCD	Network 에러
Net - Sfull	COM - SFULL	LCD	Network 에러
Network LOCK	원격 잠금	LCD	NETWORK LOCK시 LCD 표시
No Currency data	No Currency data	LCD	통화에 대한 자료가 없을 때 나오는 메시지
No data	No data	LCD	자료가 없을 때 나오는 메시지
No data	No data	LCD	No sales data in void Last Sale
No Data or Table	자료없음	LCD	No Data of Table, 자료없음
No down tare	No down tare	LCD	Tare설정 후 > 설정된 Tare보다 낮은 Tare를 설정하라는 경우 [F10]디터 606을 설정한다.
No grand total price	No grand total price	LCD	총 합계 금액이 없을 때 나오는 메시지
No grand total price	No grand total price	LCD	[GTOTAL]*No Grand total price"
No label, No summary	No label, No summary	LCD	리벨을 출력하지 않고 total add도 하지 않는데 정산만 들 어감
NO MASTER	NO MASTER	LCD	마스터와 연결이 끊어졌을 시 "NO SERVER" Message
No reference	NO REFERENCE	LCD	PLU호출 후 레퍼런스를 눌렀을 경우 그 PLU에 레퍼 런스가 없을 경우 "No Reference" for Reference PLU
No sale in floating	No sale in floating	LCD	플로팅모드에서 핀마할 수 없는 상황에 나오는 메시지 [ADD] "Clerk모드에서 Add를 동작시킬 때 동작불능 메시 지"
No Tare	No Tare	LCD	설정된 Tare가 없을 때 Tare 해제를 시도할 경우 (점원이 빈 상태에서 weight Tare로 설정할 경우)
No up tare	No up tare	LCD	Tare설정 후 > 설정된 Tare보다 높은 Tare를 설정하라는 경우 [F10]디터 606을 설정한다.
No X key on negative	No X key on negative	LCD	Negative ON을 설정한 후 > "X"키를 이용해 Multiply print 를 히려 할 때 Multiply Negative는 허용하지 않는다.
Not found	Not found	LCD	선택한 것을 찾을 수 없을 때 나오는 메시지

Open TPH	Open TPH	LCD	프린터의 Head가 열린 상태에서 인쇄를 시도 할 때 -> 프린터의 Head를 닫는다.
Overflow Addup weight	Overflow Addup weight	LCD	[[리미터 583]이 설정되어있는 경우 : 판매한 무게가 저울의 Capa.를 초과하는 경우 [[리미터 583]이 설정되어있는 경우 : 판매무게의 총합은 저울의 Capa.를 넘을 수 없습니다.
Overload!	Overload!	LCD	저울의 최대무게 초과, 저울의 최대무게를 확인하세요
Paper End	Paper End	LCD	Paper End, 용지 끝이 처음 확인되었을 때 용지가 끝났을 때
Paper End (Press FEED)	Paper End (Press FEED)	LCD	용지가 없는데 발행을 하고자 할 때 : 용지를 바꾼 뒤 이송(FEED)키를 눌러 용지 위치를 맞추십시오.
PEEL - OFF	PEEL - OFF	LCD	인쇄된 용지가 프린터 입구에 걸렸거나, 리벨이 제거되지 않은 상태에서 인쇄를 시도 할 때 인쇄된 용지나 걸려있는 리벨을 제거하면 자동으로 인쇄를 한다
PLU 형식오류	PLU 형식오류	LCD	입력된 PLU의 형식이 정확하지 않은 경우
PLU exist !!	PLU exist !!	LCD	PLU Copy, Move를 실행하려는 경우 : 복사 또는 이동하려는 곳에 PLU 존재 여부를 확인하십시오
PLU Not Found!	PLU Not Found!	LCD	해당 번호에 PLU가 정의 되어있지 않은 경우 입력된 PLU정보를 확인하십시오.
Remained D/C PLU	할인PLU가 있습니다.	LCD	PLU 전체삭제 또는 Department별 삭제 시 Discount가 적용된 PLU가 있는 경우
Remove weight on tray	Remove weight on tray	LCD	By PCS, By Count PLU의 판매시 집판위에 무게가있는 경우 : 집판 위의 무게를 제거한다.
REOPEN OK!	REOPEN OK!	LCD	리오픈 성공 메시지
Select label mode	Select label mode	LCD	[PREPACK]인 경우 Receipt 모드인 경우 지시메시지
TareLimit OverRange	TareLimit OverRange	LCD	Tare의 무게가 저울 Tare 최대 무게를 초과한 경우 : 저울 최대 Tare값을 확인 바랍니다.
Wrong weight value	Wrong weight value	LCD	고정무게를 입력 시 범구에 인맞는 값을 입력 시 나오는 메시지

8. 법적의무사항

8.1 저울 사용자가 정확히 계량하여야 할 의무사항

8.1.1 계량에 관한 법률 제 11조 1항에 의거 저울 사용자는 정확한 계량을 하여야 하며, 대통령이 정한 허용오차를 초과하여 계량 하여서는 안됩니다. 따라서, 저울 사용자는 수시로 정확도를 점검하여야 하며, 오차로 인한 손실이 발생 시 책임을 지지 않습니다.

8.2 저울 국가검정오차 및 사용공차 표

최대용량	3 / 6 kg				
구간(kg)	0~0.5	0.5~2	2~3	3~4	4~6
최대허용오차	±0.5g	±1g	±1.5g	±2g	±3g
사용공차	±1g	±2g	±3g	±4g	±6g
최대용량	6 / 15 kg				
구간(kg)	0~1	1~4	4~6	6~10	10~15
최대허용오차	±1g	±2g	±3g	±5g	±7.5g
사용공차	±2g	±4g	±6g	±10g	±15g
최대용량	15 / 30 kg				
구간(kg)	0~2.5	2.5~10	10~15	15~20	20~30
최대허용오차	±2.5g	±5g	±7.5g	±10g	±15g
사용공차	±5g	±10g	±15g	±20g	±30g

- * 최대허용오차 : 기준 위치에서, 무부하시에 영점상태인 저울을 표준질량 기준물에 의하여 결정된, 저울의 지시값과 이에 상응하는 참값 사이에 이 기준에서 허용하는 “+” 또는 “-”의 최대 차.
- * 사용공차 : 계량 법률 10조 시행령 15조에 근거하여 법률로 정한 사용상의 오차로써 법적최대허용공차의 2배로 한다.

9. 품질보증 규정

9.1 품질보증 기간

보증기간이라 함은 제조사 또는 제품 판매자가 소비자에게 정상적인 상태에서 자연 발생한 품질, 성능, 기능, 하자에 대하여 무상 수리해 주겠다고 약속한 기간을 말한다.

9.1.1 제품보증기간은 구입일자를 기준으로 1년으로 한다.

9.1.2 단, 명판의 확인이 불가능할 경우는 아래 일자로부터 제품 보증기간으로 산정한다.

- 가) 제품 품질보증서의 판매자 확인에 의한 구입일자
- 나) 판매자 정보가 있는 구입영수증에 의한 구입일자
- 다) 인터넷 제품등록을 통한 구입일자
- 라) 구입일자 확인이 어려울 시 제조년월의 6개월이 경과한 날로부터 품질보증기간을 기산한다.

9.1.3 품질보증기간의 제외

- 가) 비정상적(비검정품, 인위조립, 부품조립)으로 구입이 제작되어 사용하다 예상치 못하는 또는 검증되지 않는 불량으로 의뢰된 제품
- 나) 중고제품의 유통 및 사용 중 의뢰된 제품
- 다) 인위적인 파손 및 계량기 수리업 미등록자에 의한 분해 후 의뢰된 제품

9.2 고객 불만 처리 유/무상 기준

9.2.1 품질보증 기간 내 유상처리 내역

- 가) 사용자의 과실/부주의 및 천재지변으로 고장이 발생한 경우
- 나) 일반적인 사용 상태가 아닌 상태에서 발생한 고장
- 다) 본사 및 A/S 지정점 외의 곳에서 분해/수리/개조 한 경우
- 라) 임의로 제품을 분해/개조한 경우
- 마) 외부충격으로 인한 훼손/고장의 경우
- 바) 침수나 이물질 오염으로 인한 부식
- 사) 제조처 에서 제공되지 않는 서비스 물품 등의 오사용으로 인해 발생한 고장
- 아) 사용자가 제품의 사용공차(오차)를 무시하고 사용한 경우
- 자) 제품번호 훼손으로 인하여 제품번호 확인이 불가능한 경우
- 차) 품질보증 기간 내 유상기준에 해당하는 경우는 아래 [표 : 보증기간 내 유상기준을 기준 한다.
- 카) 제품의 품목변경/벨트교체 등과 같은 소모성 서비스 요청에 대한 사항
- 타) 병인훼손 제품에 대하여 수리가 요청된 경우

표 : 보증기간 내 유상기준

고장이 아닌 경우 서비스를 요청하면 요금을 받게 되므로 반드시 사용설명서를 읽어주십시오.

주요부문	증 상	원 인
전원	전원불량	비정상 전원사용으로 인한 손상(과전압 과전류 등.) 정품 미사용에 의한 손상(BATTERY, DC 어댑터 등.) 천재지변(낙뢰, 침수, 태풍, 자연재해 등..)에 의한 손상 동물에 의한 손상
외관	파손 및 부식	외부 충격, 추락에 의한 파손 사용 임의로 구조 변형 염분 및 수분침투로 외관 변형 또는 부식 태양광 및 복사열 등에 의한 외관 변색 및 변형
동작	증량오차	외부 부하(과부하, 충격, 추락)에 따른 센서 손상 전기적 충격에 따른 손상 A/D모듈 손상 경정 사용공차(오차) 관련 부주의
스위치	파손 및 입력불가	이물질 침투에 의한 변형(기름, 염분, 화학물질 등.) 예리한 물체로 물리적 손상을 받은 경우(M/B SW)
디스플레이	안보임	외부충격 및 압력에 의한 파손 염분 및 수분침투로 누전 및 부식
프린터	인쇄불량	예리한 물체로 물리적 손상을 받은 경우(T.P.H) 사용자 부주의 손상. (염분, 수분, 먼지 침투 등..)

9.2.2 무상처리 내역

- 가) 보증기간 내 정상적인 사용 제품의 고장 및 부품불량이 발생한 경우
- 나) 보증기간에 상관없이 본사 서비스를 통한 유상(수리)처리 후 동일부위 부품 또는 동일증상 고장이 1개월 이내 재발한 경우

9.3 고객 피해 보상 처리 기준

유형	고객피해		보상안내	
			품질보증기간 이내	품질보증기간 이후
1	구입 후 10일 이내 정상적인 사용 상태에서 발생 한 성능, 기능상의 하자로 중요한 수리를 요하는 경우		제품교환 또는 환불	
2	구입 후 1개월 이내 정상적인 사용 상태에서 발생 한 성능, 기능상의 하자로 중요한 수리를 요하는 경우		제품교환	
3	수리 완료 후 1월이 경과한 후에도 수리된 물품을 소비자에게 인도하지 못할 경우		제품교환 또는 환불	구입가를 기준으로 정액 감가 상각 금액
4	동일 하자로 3회까지 고장 발생시		무상수리	유상 수리
5	동일 하자로 4회째 고장 발생시		제품교환 또는 환불	유상 수리
6	유상수리 2개월 이내 정상적 사용중 동일부위 또는 증상의 고장이 재발한 경우		무상 수리 또는 수리 불가시 중전수리비 환불	
7	여러 부위의 고장으로 총 4회 수리 받았으나 고장이 재발(5회째)		제품교환 또는 환불	유상 수리
8	수리용 부품은 있으나 수리 불가시 (부품 보증기간 이내)		제품교환 또는 환불	정액 감가상각 후 교환
9	수리용 부품이 없어 수리 불가시 (부품 보증기간 이내)	정상사용상태	제품교환 또는 환불	정액 감가상각한 잔여 금액에 구입가의 5%를 가산하여 환불
		고객 고의/과실	유상수리비에 해당하는 금액정수 후 제품교환	
10	소비자의 고의 또는 과실로 인한 고장인 경우		유상 수리	유상 수리
11	소비자가 수리 의뢰한 제품을 당사에서 분실한 경우		제품교환 또는 환불	정액 감가상각 금액에 10% 가산하여 환불
12	제품 구입시 운송과정에서 발생한 피해		제품교환(단, 전문운송기관에 위탁한 경우는 판매자가 운송사에 대해 구상권 행사)	
13	사업자가 제품설치 중 발생한 피해		제품교환	
14	그 외 서비스 품질 불만의 경우		상담 후 별도 진행	

*감가상각 방법 정액 법에 의하되 내용연수는 (구법인제법인행규칙에 규정된 내용연수 (월할계산) 적용

*감가상각비 계산은 (사용연수/내용연수)×구입가로 한다

품질보증 기간은 제품 구입 후 1년입니다.

부품보증 기간은 사업자가 해당 제품의 생산을 중단한 시점으로부터 5년 입니다.

상기 규정 내 모든 환불 시엔 구입 영수증을 반드시 제출하여야 합니다.

제품 사용 불편 문의나 궁금한 사항은 가스 고객센터 1577-5578로 문의 바랍니다.

9.4 추가적인 예외사항

9.4.1 감정날인이 없는 저울은 무효입니다.

9.4.2 저울 고장 기간 동안의 영업적 손실에 대해서는 제조사가 책임지지 않습니다.

메 모



메 모

메 모



品質保證書

카스전자저울

구입하신 카스전자저울이
보증기간 중에 고장이 발생하였을
경우에는 뒷면의 보증규정에 따라
수리하여 드립니다.

기물번호

회사명

주소

납품년월일

판매점

전화

주소

판매사원



CAS



1577-5578
수리 및 고장 접수
www.cas.co.kr

지방지점

부산 | T. 051 313 3626 대구 | T. 053 356 7111 광주 | T. 062 363 0262 인천 | T. 032 434 0281
여수 | T. 061 691 0262 대전 | T. 042 672 1016 전주 | T. 063 211 4661 창원 | T. 055 255 4371
울산 | T. 052 267 3626 천안 | T. 041 621 1015 구미 | T. 054 476 6353 수원 | T. 031 8015 4295

제품 "이상 발생 시" 내방 및 택배접수를 통하여 서비스가 제공됨을 양지 바랍니다.

CL5000/CL5200(N) /CL5500 SERIES

Label Printing Scale

CAS 1577-5578
수리 및 고장 접수
www.cas.co.kr

본사_ 경기도 양주시 광적면 그루고개로 262
TEL_ 031 820 1100 FAX_ 031 836 6489

서울사무소_ 서울시 강동구 양재대로 1315 카스
TEL_ 02 2225 3500 FAX_ 02 475 4668/9

*당사는 서비스 지원 센터 및 고객상담 센터를 운영하고 있습니다.

제품 "이상 발생 시" 내방 및 택배접수를 통하여 서비스가 제공됨을 양지 바랍니다.

지방지점

부산 | T. 051 313 3626 대구 | T. 053 356 7111 광주 | T. 062 363 0262 인천 | T. 032 434 0281
여수 | T. 061 691 0262 대전 | T. 042 672 1016 전주 | T. 063 211 4661 창원 | T. 055 255 4371
울산 | T. 052 267 3626 천안 | T. 041 621 1015 구미 | T. 054 476 6353 수원 | T. 031 8015 4295

9000-CL0-0000-8 2018.10