

제품 사용설명서

CL5000 SERIES

Label Printing Scale

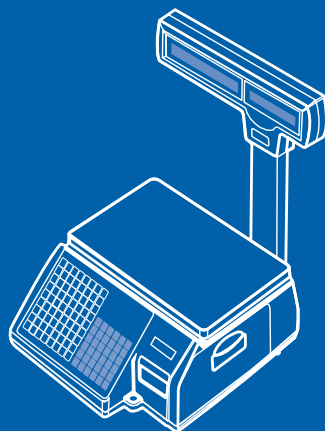

www.cas.co.kr

OWNER'S MANUAL

CAS

제품 사용설명서를 숙지하지 않고 사용할 경우 발생하는 제품의 이상은 사용자 책임입니다.

차 례

1. 주의 사항.....	8
1.1 취급주의.....	8
2. Specification	10
2.1 소개.....	10
2.2 규격.....	11
3. 명칭과 기능	13
3.1 CL 5000 - P Type	13
3.2 기본 설치.....	16
3.3 표시부.....	17
3.4 기능기.....	18
3.5 리벨링의 설치.....	22
4. PROGRAMMING.....	27
4.1 프로그래밍 모드 메뉴 구조	27
4.2 PLU 등록.....	31
4.2.1 무계상품의 생성 (메뉴코드 1120)	34
4.2.2 개수상품의 생성 (메뉴코드 1120)	37
4.2.3 PLU 수정 (메뉴코드 1120)	39
4.2.4 테스트리벨 출력 설정 (메뉴코드 1170)	39
4.2.5 PLU 목록 보기 (메뉴코드 1150).....	39
4.2.6 PLU 복사 (메뉴코드 1141)	40
4.2.7 PLU 이동 (메뉴코드 1143)	40
4.2.8 PLU 삭제 (메뉴코드 1142)	41
4.2.9 PLU 항목 선택 (메뉴코드 1144).....	41
4.2.10 PLU 판매 번호 (메뉴코드 1145).....	42
4.3 상품자료 I	43
4.3.1 그룹 (메뉴코드 1220)	43
4.3.2 그룹 입력 (메뉴코드 1221)	43
4.3.3 그룹 목록 (메뉴코드 1222).....	44
4.3.4 리벨광고 삭제 (메뉴코드 1243)	44
4.3.5 바코드 (메뉴코드 1260).....	44
4.3.6 바코드 입력 (메뉴코드 1261)	45
4.3.7 바코드 목록 (메뉴코드 1262)	47
4.3.8 바코드 삭제 (메뉴코드 1263)	47
4.3.9 개수단위 (메뉴코드 1280)	47

4.3.10	개수단위 입력 (메뉴코드 1281)	47
4.3.11	개수단위 목록 (메뉴코드 1282)	48
4.3.12	개수단위 삭제 (메뉴코드 1283)	48
4.4	상품자료 II	49
4.4.1	성분 및 원료 (메뉴코드 1310)	49
4.4.2	성분 및 원료 입력 (메뉴코드 1311)	49
4.4.3	성분 및 원료 목록(메뉴코드 1312)	50
4.4.4	성분 및 원료 삭제 (메뉴코드 1313)	50
4.5	단축키 설정	51
4.5.1	단축키 (메뉴코드 1160)	51
4.6	상점 자료	53
4.6.1	상점명 (메뉴코드 1410)	53
4.6.2	상점명 입력 (메뉴코드 1411)	53
4.6.3	상점명 목록 (메뉴코드 1412)	54
4.6.4	상점명 삭제 (메뉴코드 1413)	54
4.6.5	광고메세지 (메뉴코드 1430)	54
4.6.6	디스플레이 광고 설정 (메뉴코드 1431)	54
4.6.7	광고 메시지 입력 (메뉴코드 1432)	54
4.6.8	광고 메시지 목록 (메뉴코드 1433)	55
4.7	글루벌 설정	56
4.7.1	글루벌 리벨 포맷 (메뉴코드 1510)	56
4.7.2	글루벌 바코드 (메뉴코드 1520)	57
4.8	프린터 설정	58
4.8.1	프린터 설정 (메뉴코드 1700)	58
4.8.2	인쇄항목 설정 (메뉴코드 1710)	58
4.8.3	프린터 하드웨어 설정 (메뉴코드 1730)	60
4.8.4	인쇄모드 (메뉴코드 1731)	61
4.8.5	리벨/티켓 크기 (메뉴코드 1732)	61
4.8.6	센서 조정 (메뉴코드 1733)	61
4.8.7	센서 & 모터 (메뉴코드 1734)	62
4.8.8	인쇄농도 (메뉴코드 1735)	62
4.8.9	용지조정 (메뉴코드 1736)	62
4.8.10	리벨 선출력 (메뉴코드 1737)	63
4.8.11	시리얼 번호 인쇄포맷 (메뉴코드 1740)	63
4.8.12	합산 설정 (메뉴코드 1750)	64
4.8.13	티켓 설정 (메뉴코드 1760)	65

4.8.14	타켓항목 설정 (메뉴코드 1761)	65
4.8.15	목록항목 설정 (메뉴코드 1762)	66
4.9	저울 설정	69
4.9.1	저울 설정 (메뉴코드 1800)	69
4.9.2	판매모드 (메뉴코드 1810)	69
4.9.3	동작모드 (메뉴코드 1820)	70
4.9.4	저울번호 (메뉴코드 1830)	71
4.9.5	날짜/시간 설정 (메뉴코드 1840)	72
4.9.6	사용자 설정 (메뉴코드 1850)	72
4.9.7	패스워드 변경 (메뉴코드 1852)	73
4.9.8	사용자 사용권한 (메뉴코드 1855)	73
4.9.9	테스트 (메뉴코드 1860)	75
4.9.10	디스플레이 테스트 (메뉴코드 1861)	75
4.9.11	A/D 테스트 (메뉴코드 1862)	75
4.9.12	키보드 테스트 (메뉴코드 1863)	76
4.9.13	인쇄 테스트 (메뉴코드 1864)	76
4.9.14	프린터 센서 테스트 (메뉴코드 1865)	76
4.9.15	메모리 정보 (메뉴코드 1866)	77
4.9.16	환경 설정 (메뉴코드 1870)	77
4.9.17	기능키 설정 (메뉴코드 1880)	79
4.10	정산	82
4.10.1	정산 메뉴 (메뉴코드 1600)	82
4.10.2	X1/X2 정산 (메뉴코드 1610/1630)	83
4.10.3	저울별 정산 (메뉴코드 1611)	83
4.10.4	PLU별 정산 (메뉴코드 1612)	85
4.10.5	오픈 PLU별 정산 (메뉴코드 1613)	87
4.10.6	그룹별 정산 (메뉴코드 1614)	88
4.10.7	Z1/Z2 정산 (메뉴코드 1620/1640)	90
4.10.8	전체 정산 삭제 (메뉴코드 1650)	91
5.	판매 기능	92
5.1	기본 기능 수행	92
5.2	영점	93
5.3	용기	94
5.3.1	숫자입력 용기설정	94
5.3.2	중량 용기설정	94
5.3.3	용기 해제	95

5.3.4	기설정 용기	95
5.3.5	연속 용기설정	96
5.3.6	용기 변경	96
5.4	상품의 호출	98
5.4.1	숫자키의 사용(상품 번호 입력)	98
5.4.2	단축키의 사용	98
5.5	가격정정	99
5.5.1	무게 판매 상품	99
5.5.2	가수판매	100
5.6	상품 판매 출력	101
5.6.1	무게상품 판매출력	101
5.6.2	가수 판매출력	102
5.7	합산 판매	104
5.8	합산 정정 (void)	106
5.9	반품	108
5.10	포장 키	109
5.11	X 키	111
5.11.1	무게 상품	111
5.12	유효일/유효시간을 변경하는 방법	113
5.13	원산지를 변경하는 방법	114
5.14	상품 타입을 변경하는 방법	115
5.15	즉석 할인(Direct Discount)	116
5.15.1	정가판매 키	116
5.15.2	% 할인 키	117
5.16	PLU 연결	118
5.16.1	참조 PLU 기능	118
5.16.2	커플 PLU 기능	118
5.17	판매 관련 파라미터	119
5.17.1	고정 무게	119
5.17.2	포장모드 정산인함	119
6.	부록	120
6.1	리벨포맷	120
6.2	고정리벨포맷 예제	121
6.3	아스키(ASCII) 코드 표	122
6.4	원산지	123
6.5	리벨포맷	125

6.6 I/O 인터페이스.....	132
6.6.1 I/O 콘택터	132
6.6.2 RS232C 시리얼 케이블.....	132
6.6.3 Ethernet RF-45 콘택터.....	132
7. 에러 메시지.....	133
8. 법적인무사항	139
8.1 저울 사용지가 정확히 계량하여야 할 의무사항	139
8.2 저울 국가검정 오차 및 사용공차 표.....	139
9. 품질보증 규정	140
9.1 품질보증 기간.....	140
9.2 고객 불만 처리 유/무상 기준.....	140
9.3 고객 피해보상 처리 기준	142
9.4 추가적인 예외사항.....	142





1. 주의사항

1.1 취급주의

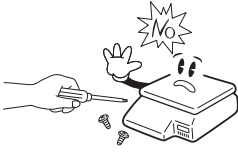

경고

위반시에는 신체의 심각한 상해 및 계량에 관한 법률에 의거 과태료가 부과 될 수 있으므로 반드시 지켜주세요.

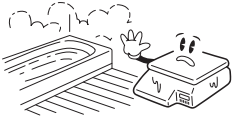
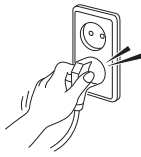
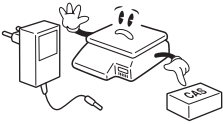
<p>① 분해, 수리, 개조는 절대로 하지마세요. 품질 보증 대상에서 제외될 뿐만 아니라 기기의 손상, 감전 및 화재의 원인이 될 수 있습니다.</p>	<p>② 허용된 중량을 초과하여 계량하지 마세요. 최대중량을 초과하여 계량하게 되면 제품에 이상이 발생하여 중량이 오차가 생길 수 있습니다.</p>	<p>③ 제품의 접지를 확실히 하여주세요. 접지가 잘 되어있지 않으면 고장이나 누전 시 감전될 수 있습니다.</p>
		
<p>④ 전원 코드를 손상시키거나, 가공 하거나, 무리하게 잡아 당기거나, 구부리거나, 비틀지 마세요. 전원 코드가 손상되어 화재, 감전의 원인이 됩니다.</p>	<p>⑤ 가연성 있는 스프레이나 화기를 멀리하세요. 화재의 위험이 있습니다.</p>	<p>⑥ 제품의 외부에 물을 뿌리거나, 습한곳에서 사용하지 마세요. 전기부품의 절연이 나빠져 감전이 나 화재의 위험 또는 중량오차가 발생할 수 있습니다.</p>
		
<p>⑦ 직사광선에 노출된 곳, 난로와 같은 뜨거운 물건 가까이 놓지 마세요. 화재의 위험이 있습니다.</p>	<p>⑧ 전원플러그가 흔들리지 않도록 끝 까지 확실하게 꽂아 주세요. 접속이 불안정한 경우에는 전기스파크가 발생하여 화재의 원인이 됩니다.</p>	<p>⑨ 지정된 아답타 이외의 것은 사용하지 마세요. 규격에 맞지 않는 아답타를 사용할 경우 과열 또는 화재의 원인이 됩니다.</p>
		

! 주의

위반시에는 경미한 상태 또는 제품의 손상이 발생할 수 있으므로 반드시 지켜주세요.

<p>① 정확한 계량을 위해서는 수시로 계량오차를 점검하세요. 사용상의 부주의 또는 기타원인으로 인하여 허용된 오차범위 밖에서 사용하게 되면 정확한 계량을 할 수 없습니다. 고객상담실 : 080-022-0022</p>	<p>② 제품에 급격한 충격을 주지 마세요. 제품이 손상되어 정확한 계량을 할 수 없습니다.</p>	<p>③ 짐판을 잡고 끌지 마세요. 고장의 원인이 됩니다.</p>
		
<p>④ 과도한 전자기파 발생되는 곳에서는 설치하지 마세요. 잘못된 계량을 할 수 있습니다.</p>	<p>⑤ 급격한 온도 변화나 진동이 심한 곳에서는 사용하지 마세요. 계량 오차 및 고장의 원인이 됩니다.</p>	<p>⑥ 수준기의 수포를 수평으로 맞춰서 사용하세요. 잘못된 계량을 할 수 있습니다.</p>
		

2. Specification

2.1 소개

저희 CL5000 Series 전자저울을 구매해주셔서 감사합니다.

카스 전자저울 CL5000 Series는 우수한 성능을 위하여 다양한 사용자들의 요구와 많은 기능들을 고려하여 설계되었습니다.

저희는 CAS 전자저울 CL5000 Series가 사용자 여러분의 많은 요구 사항에 충족할 것 이라 확신합니다.

CL5000 Series 전자저울의 정확한 설치와 유지를 위해서 허가된 CAS판매원이 설치 및 설정과 사용에 관하여 설명을 할 것 입니다. 또한 CAS 판매원은 사용자의 더욱 다양한 추가 요구사항을 지원하기 위하여 여러 방법을 가지고 있으며 사용자들의 다양한 문제를 해결하기 위해서 CAS에서 전문적인 훈련을 받았습니다.

CAS 판매원은 CL5000 Series를 사용하는데 있어서 필요한 사항들에 대해 도움을 주거나 설명을 해줄 것 입니다.

■ 제품 구입 시 적입품

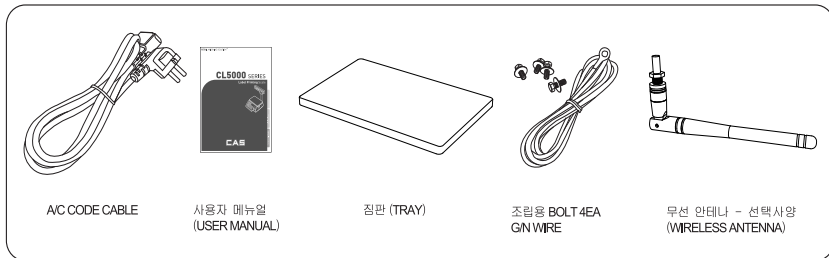

■ 제품 봉인 및 검정증인 위치

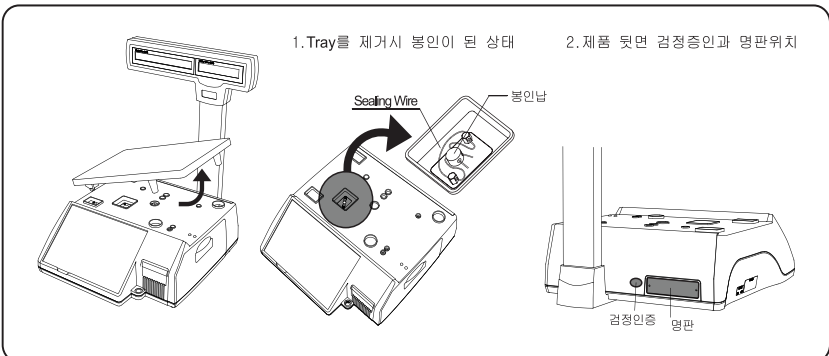

2. 2 규격

최대용량	6/15kg	15/30kg
구간	2/5g	5/10g
최대용기값	-5.998kg	-9.995kg
과중량범위	최대중량 +9d	
A/D 변환비	초당 약 8회	
측정형식	로드셀	
Platter Size	382 x 246 mm	

키	표준형	48 단축키 36 단축키	폴형	72 단축키 36 단축키
단축키		96 단축키		144 단축키
디스플레이	24 digit VFD + 그래픽 LCD			
	용기 : 4 자리 무게 : 5 자리 단가 : 6 자리 가격 : 6 자리			

프린터	100 mm/sec
인자해상도	202 dpi
라벨크기	폭 : 40mm~60 mm 길이 : 30mm~120 mm
바코드형식	UPC, EAN13, EAN13A5, I2OF5, CODE128, CODE39, CODE93, CODABAR
폰트	Small, Middle, Large Size, Free Format, Italic, Bold, Underline, Through Line, Double through line, Reverse, shadow, outline
프린터형식	DIRECT THERMAL PRINT

동작온도	-10° C ~ 40° C (14° F ~ 104° F)
전원	AC 100~240V 50/60Hz 1.5A

		Number	Range
프로그램데이터	상품	3000	1~99999
	성분 510byte, (한글 255문자)	999	1~999
	바코드형식	99	1~99
	그룹	99	1~99
	원산지	500	1~500
	라벨	45	고정
		20	프리포맷
	비트맵 이미지	14	1~99
	수량 단위 기호	8	1~8
	광고	9	1~9
	X1,X2,Z1,Z2 정산	-	-
	라벨 광고메시지	99	1~99

판매 주기	날짜 / 월별 이중 합산 및 사용자가 정산주기를 선택할 수 있음.
판매 정산모드	읽기 : X1 / X2 정산, 읽기&초기화 : Z1 / Z2 정산

참조 : 위 규격의 일부는 예고 없이 변경될 수 있습니다.

3. 명칭과 기능

3.1 CL 5000-P Type



표시

폴타입(CL5000-R)

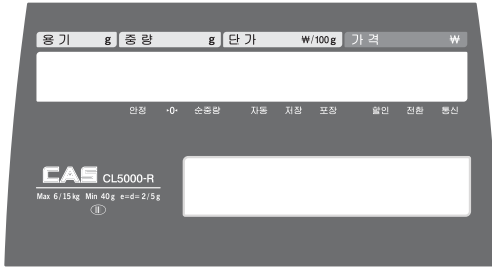

행잉타입(CL5000-H)



스텐다드 타입(CL5000-B/P)



키패드

폴타입



스탠다드타입



행잉 타입



3.2 기본 설치

트레이 설치방법

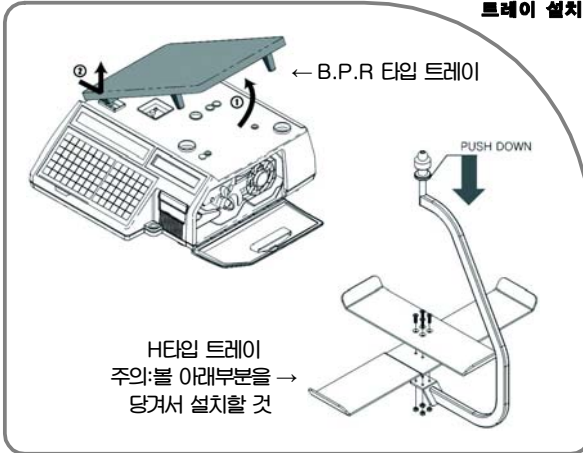

행잉타입 설치방법

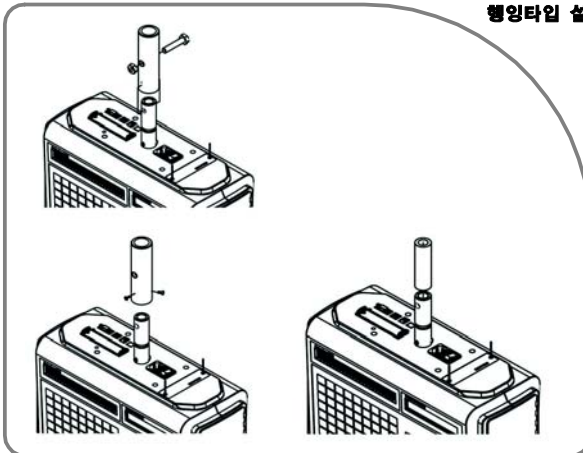













방법1 : M10*50 볼드 및 너트 사용
(제품 파이프 외경과 거치부파이프 내경이 일치할 경우)
방법3 : 외곽면 맞대기 용접하여 사용
(제품 파이프 외경과 거치부파이프외경이 일치할 경우)













방법2 : M4*8 SCREW 3개 사용
(제품 파이프 외경보다 거치부파이프내경이 클 경우)















3.3 표시부

기호	내용
안정	무게가 안정되었음을 표시
순중량	순중량 표시
▶0◀	영점표시
자동	자동발행모드 표시
저장	PLU 유지 표시
포장	포장모드
할인	할인표시
전환	전환키 사용표시
통신	데이터 통신 상태표시

3.4 기능키

키	기능
	숫자키, 가격,수량,용기 등을 입력할 때 사용된다.
	100
	해제 키, 잘못된 값을 입력하거나 오류등을 해제할 때 사용된다.
	영점키. 저울의 영점이 약간 변했을 때 다시 "0"으로 변경할 때 사용된다.
	용기키, 수동으로 용기값을 설정하거나 해제한다.
	가격변경을 일시적으로 또는 영구적으로 변경 적용할 때 사용된다.
	날짜/시간키, 메뉴화면에 날짜 시간, 부문번호, 저울번호등의 표시를 변경한다.
	메뉴키, 판매모드에서 상품이나 기타 자료를 등록 변경하는입력모드로 변경 한다. 이전화면 : 입력모드에서 이전화면으로 이동할 때 사용된다.
	자동/수동키. 자동인쇄모드로 전환하거나 수동인쇄모드로 전환할 때 사용된다.
	포장키. 포장모드로 전환할 때 사용된다. 포장모드는 무게가 안정될 때 마다 자동으로 인쇄하고자 할 때 사용된다. 호출된 PLU는 자동으로 취소되지 않는다.
	저장키. 저장모드는 호출된 PLU를 판매후에도 유지 시키고자 할 때 사용된다.
	합산설정키. 합산 발행시 판매내역을 정정하고자 할 때 사용된다.
	PLU키. 품번을 입력후 PLU키를 눌러서 PLU를 호출할때 사용된다.

키	기능
	합산발행키. 여러 개의 판매 가격을 합산하여 발행하고자 할 때 사용되며, 합산총액키를 통해 총액을 발행할 수 있다. 다음화면키. 프로그램 모드에서 다음화면으로 넘기하고자 할 때 사용된다.
	여러장발행키. 하나의 판매에 대해 여러장의 라벨을 발행하고자 할 때 사용된다. 취소키. 프로그램 모드에서 상위 메뉴로 빠져나오거나 입력모드에서 저장없이 빠져나올 때 사용된다.
	합산총액키. 합산발행을 사용하여 합산된 총액을 확인하거나 발행하고자 할 때 사용된다. 실행키. 프로그램모드에서 테스트 및 리스트를 발행하고자 할 때 사용된다.
	이송키. 티켓 또는 라벨 용지를 이송길이만큼 빼내고자 할 때 사용된다.
	발행키. PLU호출하여 라벨을 발행할 때 사용된다.
	반품키. 이미 판매된 상품을 반품할 때 사용된다. 전환키. 프로그램 모드에서 영문 소문자를 입력할 때 사용된다.
	퍼센트할인키. 호출된 상품을 임시로 퍼센트할인 판매할 때 사용한다. 삽입키. 프로그램 모드에서 데이터 입력시 글자를 삽입할 때 사용된다.
	개수키. 무게 판매 상품을 개수 판매로 변경시에 사용된다.
	오픈무게상품키. 오픈무게상품을 판매할 때 사용된다.
	오픈개수상품키. 오픈개수상품을 판매할 때 사용된다.
	마이너스할인키. 호출된 상품을 임시로 마이너스할인 판매할 때 사용된다. 삭제키. 프로그램 모드에서 텍스트 입력시 한 글자를 지울 때 사용된다.
	특별가키. PLU의 특별가격을 적용하기 위해 사용된다.
	매입키. 호출된 PLU의 단가를 마이너스로 바꿀 때 사용된다. 빈 병등을 매입할 때 사용된다.

키	기능
	정액키. 호출된 PLU를 정액판매로 변경할 때 사용된다.
	개방키. 현금보관함(Cash Drawer)을 열 때 사용된다.
	날짜인쇄키. 라벨발행시 날짜의 인쇄 유무를 변경할 때 사용한다.
	고정 무게를 입력하는데 사용된다.
	라벨티켓키. 인쇄 용지 타입을 변경하고자 할 때 사용된다. (라벨<->티켓)
	날짜수정키. 날짜를 수정할 때 사용된다.
 대소문자	원산지키. 원산지를 수정할 때 사용된다.
	상품수정키. PLU를 수정할 때 사용된다.
	할인편집키. 할인방법을 수정할 때 사용된다.
	단축키 편집키, 단축키를 편집할 때 사용된다.
	문자. 텍스트 자료를 입력할 때 사용한다.
	Backspace 키. 프로그램모드에서 데이터 입력시 앞문자를 지울 때 사용된다.
	Space 키. 프로그램모드에서 데이터 입력시 빈칸을 입력할 때 사용된다.
	성분을 입력할 때 다음줄 변경키로 사용된다. 입력된 다음줄기호는 삭제키로 삭제할 수 있다.

키	기능
<div style="border: 1px solid black; display: inline-block; padding: 2px;">/</div> ~ <div style="border: 1px solid black; display: inline-block; padding: 2px;">'</div>	특수기호
<div style="border: 1px solid black; display: inline-block; padding: 2px;">문 자 코 드</div>	특정한 심볼을 입력할 때 사용된다. (“6.4 아이키 코드표” 참조)

3.5 라벨롤의 설치

- 라벨규격

롤의 외경 : 100mm

롤의 내경 : 40mm

티켓롤의 폭 : 40, 50, 60mm

라벨롤의 폭 : 60mm(MAX)

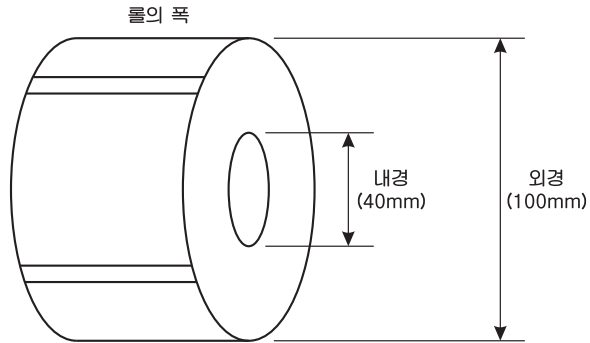

- 인쇄범위

라벨 폭 : 60mm(최대)

라벨 길이 : 120m(최대)

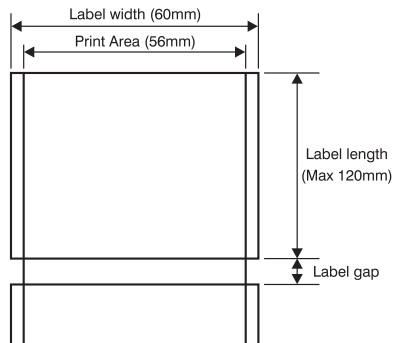

라벨 롤을 설치하기 위해서 다음 순서에 따라 수행해야 한다.

1) 전원 스위치를 끈 후 프린터 오른쪽 커버를 연다. (fig.1)

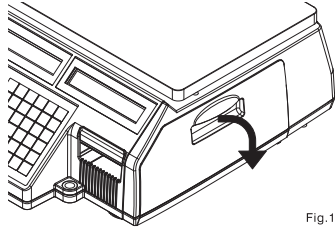

Fig.1

2) fig.2 처럼 레버를 반시계 방향으로 올려서 TPH를 올린다.

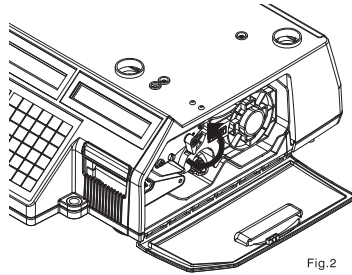

Fig.2

3) 카트리지를 fig.과 같이 빼낸다.

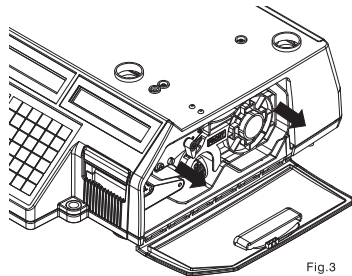

Fig.3

4) fig.4와 같이 픽업스풀어셈블리(Pick-Up Spool Assembly)와 페이퍼 가이드(Paper guide)를 카트리지에서부터 빼낸다.

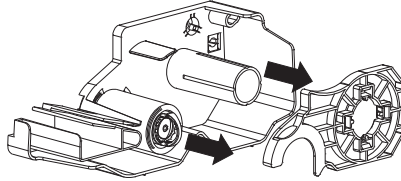

Fig.4

5) fig.5와 같이 라벨을 교체한다.

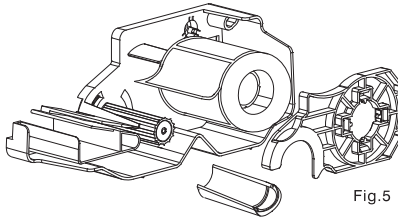
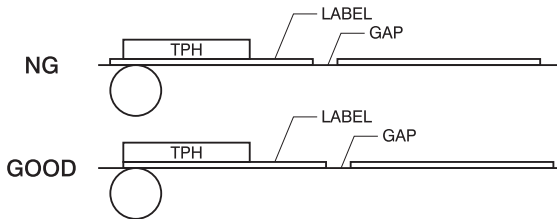

Fig.5

6) 라벨을 아래와 같이 조정한 후 TPH를 내린다.



7) 아송키를 누른다.

• 라벨의 위치가 맞지 않을 경우 다음 사항을 체크해야 한다.

- a. 라벨크기 설정(MENU 1732 “라벨/티켓”)
- b. 용지위치 조정(MENU 1736 “용지조정”)
- c. 센서 설정(MENU 1733 “센서설정”)

프린터 헤드의 청소를 하기 위해서 다음 순서에 따라 수행해야 한다.

1) 전원 스위치를 끈 후 프린터 오른쪽 커버를 연다. (fig.1)

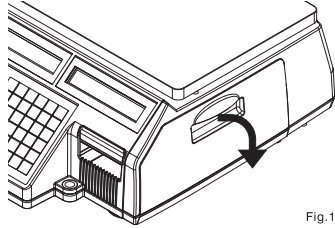

Fig.1

2) fig.2 처럼 TPH 레버를 반시계 방향으로 올린다.

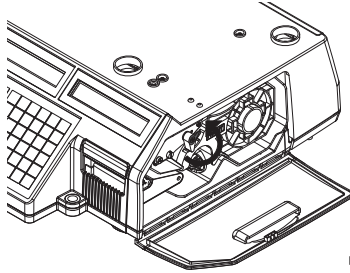

Fig.2

3) 알코올을 적신 면봉 또는 헝겍으로 프린터 헤드부분을 fig 3.와 같이 끌고루 닦아준다.

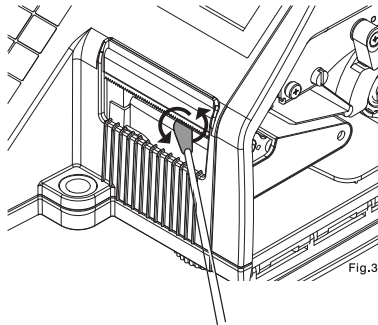

Fig.3

4) fig.3 처럼 TPH 레버를 시계 방향으로 돌린 후 커버를 닫는다.

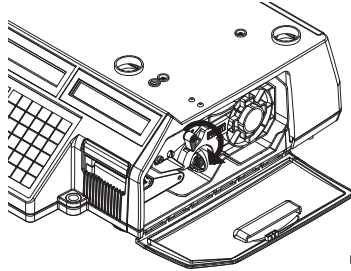

Fig.4

프린트 헤드에 먼지 또는 이물질이 삽입 되면 손상되어 정상적으로 프린트 할 수 없습니다.
수시로 이물질을 제거하여 주십시오.
날카로운 물질이 헤드에 닿으면 헤드가 손상될 수 있으므로 주의하여 주십시오.

4. PROGRAMMING

4.1 프로그램모드 메뉴 구조

코드	메뉴	코드	서브메뉴	코드	서브메뉴				
1100	상품	1110	가격변경						
		1120	입력/수정						
		1140	상품관리			1141	복사		
						1142	삭제	1147	PLU#로 삭제
								1149	PLU전체 삭제
						1143	이동		
						1144	PLU항목 선택		
				1145	PLU판매 번호				
		1150	상품목록						
		1160	단축키						
1170	테스트라벨설정								
1200	상품자료 I	1240	라벨광고						
		1250	원산지						
		1260	바코드						
		1280	개수단위						
1300	상품자료 II	1310	성분 및 원료						
1400	상점자료	1410	상점명						
		1430	광고메세지	1431	Display 광고 설정				
				1432	광고 메세지				
				1433	광고 목록				
1500	글로벌설정	1510	라벨포맷						
		1520	바코드						

코드	메뉴	코드	서브메뉴	코드	서브메뉴
1600	정산	1610	X1 정산	1611	저울
				1612	PLU
				1613	비등록PLU
				1616	시간
		1620	Z1 정산 삭제		
		1630	X2 정산	1631	저울
				1632	PLU
				1633	비등록PLU
				1636	시간
		1640	Z2 정산삭제		
1650	전체삭제				
1700	프린터설정	1710	인쇄항목설정		
		1730	프린터 H/W	1731	인쇄모드
				1732	라벨/티켓
				1733	센서조정
				1734	센서&모터
				1735	인쇄농도
				1736	용지조정
				1737	라벨 선출력
		1740	시리얼번호 인쇄포맷		
		1750	합산 설정		
		1760	티켓 설정	1761	티켓항목설정
1762	목록항목설정				

코드	메뉴	코드	서브메뉴	코드	서브메뉴		
1800	저울설정	1810	판매모드				
		1820	동작모드				
		1830	분류코드, 상점번호				
		1840	날짜시간				
		1850	사용자	1852	패스워드		
				1855	사용자사용권한		
		1860	테스트	1861	디스플레이		
				1862	A/D		
				1863	키보드		
				1864	인쇄테스트		
				1865	프린터센서		
				1866	메모리정보		
		1870	환경설정	1867	펌웨어버전		
				1871	디스플레이		
1872	인쇄설정						
1873	판매기능						
1880	기능키설정						
1900	통신	1910	통신설정	1911	Network설정		
				1912	DHCP		
				1913	IP		
				1914	원격 IP		
				1915	RS 232C		
				1916	WLAN 설정		
				1917	WLAN 환경		
		1920	연결기능				
		1930	저울잠금				
		1940	저울체크				
1950	일대일복사						

• 세일 모드에서 메뉴 키를 눌러서 프로그램 모드로 들어갈 수 있다.
 디스플레이의 가격란의 2개의 숫자 “01-05”는 페이지 정보를 표시한다. “-”
 왼쪽의 숫자는 현재의 페이지를 표시하고 “-” 오른쪽의 숫자는 전체 페이지의
 숫자를 표시한다. 이전화면 또는 다음화면 키를 이용하여 페이지를 이동
 할 수 있다. 또한 방향키를 이용하여 페이지를 이동할 수 있다.

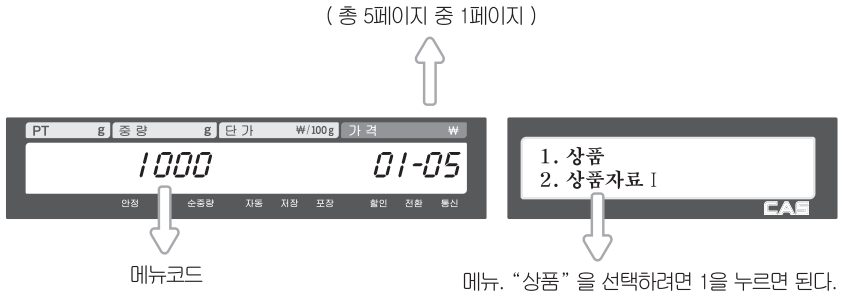

다음화면 키를 누르면 다음과 같은 화면을 볼 수 있다.

<p>1. 상품 2. 상품자료 I</p>	<p>3. 상품자료 II 4. 상점자료</p>
<p>5. 글로벌 설정 6. 정산</p>	<p>7. 프린터설정 8. 저울설정</p>
<p>9. 통신</p>	

4.2 PLU 등록

PLU는 아래 표와 같은 항목으로 이루어져 있으며, 이들 항목들은 메뉴코드1144에서 사용유무를 설정할 수 있다.

No	항목	설명
1	◎ 부문	부문번호
2	품번	품번
3	상품종류	무게상품, 개수상품, 중 선택
4	상품명	상품명1 입력. 최대 40자(영문,숫자), 20자(한글)
5	상품명2	상품명2 입력. 최대 40자(영문,숫자), 20
6	◆ 상품명3	상품명3 입력. 최대 40자(영문,숫자), 20
7	◆ 그룹	그룹번호 설정. 0~99 입력
8	◆ 보조바코드	EAN13형식의 상품에 고정된 바코드 설정(20자)
9	◆ 라벨번호	PLU라벨번호 설정. 0~99 입력 (0=라벨번호사용안함. 글로벌라벨 사용)
10	◆ 보조라벨번호	보조라벨번호 설정. 0~99 입력(0=보조라벨사용안함) 보조라벨이 설정되어 있을 경우에만 해당라벨은 인쇄
11	원산지	원산지번호 설정. 0~500 입력(0=원산지사용안함)
12	※고정무게	계량된 무게에 관계없이 고정된무게로 판매하기 위한 무게
13	※단위무게	입력할 가격(NO.19)의 기준무게(2 : 100g당 단가, 1 : 1kg당 단가)
14	◆ 분류	PLU를 구분하기 위한 시리얼코드
15	상품코드	상품코드
16	☆ 수량	수량상품의 수량(예, 3개당 1000원일 때 '3'). 0~999입력
17	☆ 개수번호	개수 또는 수량의 단위 기호 번호. 0~8 입력
18	◆ 정가판매사용	고정가격의 판매 여부
19	가격	상품의 단가. 정가판매사용시 총액이 됨. 0~9999999입력
20	◆ 특별가격	특별가가를 사용하였을 때 사용되는 단가
21	◆ 세율번호	세율번호 설정. 0~9 입력
22	※용기 / 용기번호	무게상품일 때 용기 무게를 입력하거나 저장된 용기무게의 번호를 설정

No	항목	설명
23	※%용기	퍼센트용기의 비례값. 계량된 무게의 해당 퍼센트만큼 용기 무게로 설정 한다. 0~99.99% 입력
24	※용기 % 한계	퍼센트용기를 적용하기 위한 최소기준. 0~99.99 입력 퍼센트용기가 퍼센트용기한계보다 클 경우 순중량 (=총중량-용기)이 출력되고, 작거나 같은 경우 총중량이 출력된다.
25	◆ 바코드번호	PLU별 바코드 번호 설정. 0~99 입력
26	◆ 제조일	라벨인쇄시점으로부터 몇 일 전에 제조되었는가를 설정. 라벨인쇄시점에서 해당 제조일을 뺀 날짜가 출력됨. 0~999 입력(0=인쇄하지않음)
27	◆ 가공일	라벨인쇄시점으로부터 몇 일 후에 포장되는가를 설정. 라벨인쇄시점에 해당 발행일을 더한 날짜가 출력됨. 0~999 입력
28	◆ 가공시간	라벨인쇄시점으로부터 몇 시간 후에 포장되는가를 설정. 라벨인쇄시점에 해당 발행시간을 더한 시간이 출력됨. 0~99 입력.
29	유효일	발행일로부터 몇 일 후까지 유효한가를 설정. 발행일에 해당 유효일을 더하고 1을 뺀 날짜가 출력됨. 0~9999 입력(유효일과 유효시간이 0일 경우 인쇄하지않음)
30	◆ 유효시간	발행시간로부터 몇 시간 후까지 유효한가를 설정. 발행시간에 해당 유효시간을 더한 시간이 출력됨 0~99 입력(유효일과 유효시간이 0일 경우 인쇄하지않음)
31	◆ 요리일	발행일로부터 몇 일 후까지 요리가 가능한가를 설정. 발행일에 해당 요리일을 더하고 1을 뺀 날짜가 출력됨. 0~9999 입력(0=인쇄하지않음)
32	성분및원료	성분및원료번호 설정. 0~999 입력
33	◆ 유통정보	유통정보번호 설정. 0~999 입력
34	◆ 보너스 점수	
35	◆ 영양성분번호	영양성분번호 설정. 0~500 입력
36	◆ 라벨광고	라벨광고번호 설정. 0~99 입력
37	◆ 참조부문	참조PLU의 부문번호 설정. 0~99 입력
38	◆ 참조PLU	참조PLU의 품번 설정. 0~999999 입력
39	◆ 커플부문	커플PLU의 부문번호 설정. 0~99 입력
40	◆ 커플PLU	커플PLU의 품번 설정. 0~999999 입력.
41	◆ 연결품번개수	연결PLU의 개수 설정. 0~2 입력.
42	◆ 연결부문1	연결PLU1의 부문번호 설정. 0~99 입력

No	항목	설명
43	◆ 연결품번1	연결PLU1의 품번 설정. 0~999999 입력.
44	◆ 연결부문2	연결PLU2 부문번호 설정. 0~99 입력.
45	◆ 연결품번2	연결PLU2의 품번 설정. 0~999999 입력.

※ 무계상품에서만 보이는 항목

☆ 개수상품 또는 수량상품에서만 보이는 항목

◆ MENU1144 에서 설정해야 동작한다

⊙ 부문은 PARA780 에서 [Y]로 설정해야 동작하며, PLU이때 PLU는 모두
지워져야 한다.

4.2.1 무게상품의 생성 (메뉴코드 1120)

(메뉴 → 1.상품 → 2.입력/수정)

- ◆ 입력중인 PLU 데이터를 저장하려면 [저장]키를 누르고, 저장하지 않고 빠져나가려면 [취소]키를 누른다.

1. 품번 입력

EX) 품번=1

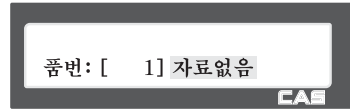

2. 상품종류 설정

- 1) 무게판매
- 2) 개수판매

EX) 무게판매

무게상품 PLU는 무게 당 가격 정보에 의해 가격이 결정되며 반드시 무게가 계량되어야 한다. (페이지 번호는 메뉴코드 1144에 의해 바뀔 수 있다.)

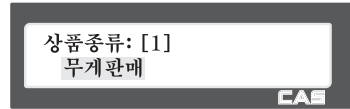

3. 상품명1 입력

EX) “목살”

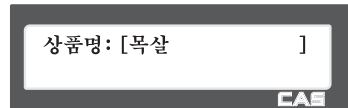

9. 상품코드

EX) 상품코드 = 194

1 9 4

상품코드: [194]

CAS

10. 가격

EX) 가격 = 700원

7 0 0

가격: [700]

CAS

11. 용기

- 파라미터 584 설정을 1로 할 경우 용기번호를 사용할 수 있다.

EX) 용기무게= 100g

1 0 0

용기: [100]g

CAS

12. 유효일

- 0부터 9999일 까지 입력할 수 있다.
- 사용하지 않을 경우 0으로 입력한다.

EX) 2

2

유효일: [2]

CAS

13. 유효시간

- 0부터 99시간 까지 입력할 수 있다.
- 사용하지 않을 경우 0으로 입력한다.

EX) 10

1 0

유효시간: [10]

CAS

14. 성분 및 원료

- 사용하지 않을 경우 0으로 입력한다.

EX) 성분및원료 사용안함

0

성분및원료: [0]
미사용 성분및원료

CAS

4.2.2 개수상품의 생성 (메뉴코드 1120)

(메뉴 → 1.상품 → 2.입력/수정)

- ◆ 입력중인 PLU 데이터를 저장하려면 [저장]키를 누르고, 저장하지 않고 빠져나가려면 [취소]키를 누른다.

1. 부문번호 및 품번 입력

- 부문은 미리 활성화되어 있어야 한다.

EX) 부문번호 = 1 Default
 품번 = 2

1 발행 2 발행

부문: [1] Default
 품번: [2] 자료없음

2. 상품종류 설정

- 1) 무게판매
- 2) 개수판매

EX) 개수판매

2 발행

품번: [2] 자료없음

3. 상품명 입력

EX) “배”

2 발행

상품종류: [2]
 개수판매

4. 보조바코드

- 사용하지 않을 경우 입력하지 않는다.
 입력할때는 13자리 EAN13형식으로 입력해야 한다.

EX) 8801173600293

8 8 0 ... 9 3 발행

보조바코드: [88011736002]

5. 분류

- 라벨분류코드로 적용하지 않으려면 0을 입력한다.

EX) 분류 = 11

1 1 발행

분류: [11]

6. 원산지 설정

* 사용하지 않을 경우 0으로 입력한다.

EX) 67. 상주시

6 7 발행

원산지: [67]
상주시
CAS

7. 상품코드

EX) 상품코드= 273

2 7 3 발행

상품코드: [273]
CAS

8. 개수단위번호

* 사용하지 않을 경우 0으로 입력한다.

EX) 1."개"

1 발행

개수단위번호: [1]
개
CAS

9. 정가판매 사용 설정

0) 정상가격

1) 정가판매

EX) 정가판매사용안함(정상가격사용) = 0

0 발행

정가판매사용: [0]
정상가격
CAS

10. 가격

EX) 가격 = 1000원

1 0 0 0 발행

가격: [1000]
CAS

11. 세울번호

* 메뉴코드 1541의 설정에 의해 바뀔수 있다.

* 사용하지 않을 경우 0으로 입력한다.

EX) 세울없음

0 발행

세울번호: [0]
해당 세울ID없음
CAS

4.2.3 PLU 수정 (메뉴코드 1120)

(메뉴 → 1.상품 → 2.입력/수정)

- ◆ “입력/수정”(메뉴코드 1120)를 통해 생성된 PLU를 수정할 수 있으며, 수정 중 언 제라도 [저장]키를 통해 PLU를 저장하고 빠져나갈 수 있다. 수정중인 PLU를 저장 없이 빠져나가려면 [취소]키를 누르고, 테스트 라벨을 뽑고자 할 때는 [실행]키를 누 른다.

4.2.4 테스트라벨 출력 설정 (메뉴코드 1170)

(메뉴 → 1.상품 → 7.테스트라벨설정)

- ◆ PLU 입력/수정에서 [저장]키로 저장시 테스트 라벨을 발행하고자하면 이 설정에서 Yes[1]를 설정한다.

4.2.5 PLU 목록 보기 (메뉴코드 1150)

(메뉴 → 1.상품 → 5.상품목록)

1. PLU 범위 입력

- PLU목록을 인쇄하려면 [실행]키를 누른다.

EX) PLU 1~10

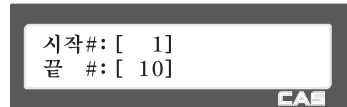

품번 상품종류 상품명

4.2.6 PLU 복사 (메뉴코드 1141)

(메뉴 → 1.상품 → 4.상품관리 → 1.복사)

1. 원본 PLU 선택

- 복사할 원본 PLU의 품번을 입력한다.

EX) 복사할 PLU# = 1

1 발행

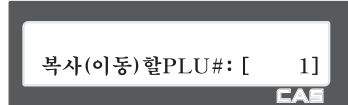

복사(이동)할PLU#: [1]

CAS

2. 복사될 PLU

- 이동될 PLU의 품번을 입력한다.

EX) 이동될 PLU# = 2

2 발행

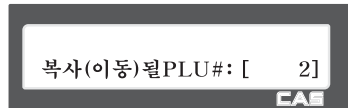

복사(이동)될PLU#: [2]

CAS

4.2.7 PLU 이동 (메뉴코드 1143)

(메뉴 → 1.상품 → 4.상품관리 → 3.이동)

- ◆ PLU를 이동할 수 있으며, 해당 PLU의 할인정보가 존재할 경우 함께 이동된다.

1. 이동할 PLU 선택

- 이동할 PLU의 품번을 입력한다.

EX) 이동할 PLU# = 1

1 발행

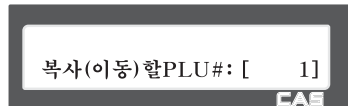

복사(이동)할PLU#: [1]

CAS

2. 이동될 PLU 선택

- 이동될 PLU의 품번을 입력한다.

EX) 이동될 PLU# = 2

2 발행

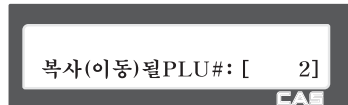

복사(이동)될PLU#: [2]

CAS

4.2.8 PLU 삭제 (메뉴코드 1142)

(메뉴 → 1.상품 → 4.상품관리 → 2.삭제)

생성된 PLU는 두가지 방식으로 삭제될 수 있다. PLU를 개별적으로 삭제하는 방법, 전체 PLU를 삭제하는 방법이 있다.

EX) PLU별 삭제를 수행하기위해 1 선택.

1 발행

1. PLU#로 삭제
3. PLU전체 삭제

CAS

EX) PLU 품번 : 1

1 발행

품번: [1] 목살

CAS

4.2.9 PLU 항목 선택 (메뉴코드 1144)

(메뉴 → 1.상품 → 4.상품관리 → 4.PLU항목선택)

PLU 항목의 사용유무를 설정하는 메뉴로서 해당 항목을 사용하고자 할 때는 [1]키를, 사용하지 않을 때는 [0]키를 누른다. [1]키를 누르면 입력란에는 “Y”가 표시되며, [0]키를 누르면 “N”이 표시된다. “N”이 표시된 경우 PLU 입력시 해당항목은 나타나지 않는다.

1 발행

1. PLU#로 삭제
3. PLU전체 삭제

CAS

4.2.10 PLU 판매 번호 (메뉴코드 1145)

(메뉴 → 1.상품 → 4.상품관리 → 5.PLU판매번호)

PLU 별 판매 번호를 조회하거나 삭제할 때 사용된다.
이 판매 번호는 리벨의 시리얼번호 출력시 사용될 수 있다.
(메뉴코드 1740 참조)

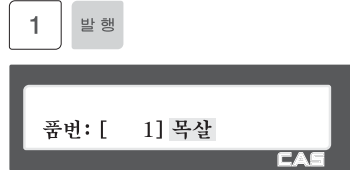

현재 PLU의 판매번호를 삭제하고자 할 경우 [실행]키를, 전체 PLU의 판매번호를 삭제하고자 할 경우 [영점]키를 누른다.

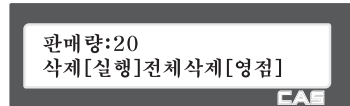

4.3.3 라벨광고 목록 (메뉴코드 1242)

(메뉴 → 2.상품자료 I → 4.라벨광고 → 2.라벨광고 목록)

1. 목록 범위 설정

- 조회하고자 하는 라벨광고의 범위를 설정한다.

EX) 1~10

- ※ 방향키를 이용하여 모든 목록을 확인할 수 있다.
- ※ 목록을 인쇄하고자 할 경우 [실행]키를 누른다.

1 1 0

-시작번호:[1]
-끝 번호:[10]
CAS

1 감사합니다
2 저희 마트를 찾아 주
CAS

4.3.4 라벨광고 삭제 (메뉴코드 1243)

(메뉴 → 2.상품자료 I → 4.라벨광고 → 3.라벨광고 삭제)

1. 삭제할 라벨광고 번호 입력

EX) 1~10

1

판매MSG#:[1]
CAS

4.3.5 바코드 (메뉴코드 1260)

(메뉴 → 2.상품자료 I → 6.바코드)

PLU를 생성할 때 사용할 바코드를 등록한다. 인쇄되는 바코드는 글로벌 셋팅에 따라 바뀔 수 있다.(메뉴코드 1520 참조)

4. 바코드 형식 선택

- 바코드 형식이 미리 정의된 1~4형식에서 선택할수 있으며 선택된 형식은 수정가능하며 형식 0으로 저장된다.

※ 아래 표 참고

EX) 바코드형식 = 1. DDIIIIIPPPPPC 를
GGIIIIIPPPPPC 로 수정

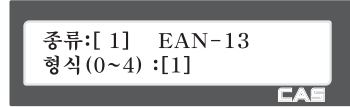

- 바코드 형식에 사용되는 문자열(예 EAN-13)

형식번호	형식	설명
0	사용자 바코드	I : 상품코드
1	DDIIIIIPPPPPC	N : 품번
2	DDIIIIIPPPPPC	P : 가격
3	DIIIIIIIPPPPPC	V : 가격 체크 디지트 (자동으로 계산됨)
4	DIIIIIIIPPPPPC	U : 단가
		W : 무게
		Q : 개수
		E : PLU가 무게일때 2, 개수일때 1, 정가=0
		D : 부문 번호
		G : 그룹 번호
		K : 원산지 코드
		A : 티켓발행번호(티켓)
		B : 라벨발행번호
		C : 바코드 체크섬 (자동으로 계산됨)
		T : 상품명3의 문자 (20글자)
		R : PLU 판매번호
		L : 점원 번호
		% : 다음문자 그대로 출력
0~9 : 숫자		

4.3.7 바코드 목록 (메뉴코드 1262)

(메뉴 → 2.상품자료 I → 6.바코드 → 2.바코드 목록)

1. 목록 범위 설정 선택

- 조회하고자 하는 바코드의 범위를 설정한다.

EX) 1~10

- ※ 방향키를 이용하여 모든 목록을 확인할 수 있다.
- ※ 목록을 인쇄하고자 할 경우 [실행]키를 누른다.

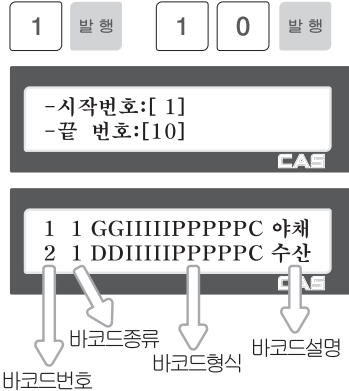

4.3.8 바코드 삭제 (메뉴코드 1263)

(메뉴 → 2.상품자료 I → 6.바코드 → 3.바코드 삭제)

1. 삭제할 바코드 번호 입력

EX) 삭제할 바코드 번호 = 1

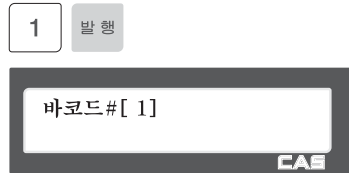

4.3.9 개수단위 (메뉴코드 1280)

(메뉴 → 2.상품자료 I → 8.개수단위)

라벨에 사용될 PLU의 개수단위를 등록할 수 있다.

4.3.10 개수단위 입력 (메뉴코드 1281)

(메뉴 → 2.상품자료 I → 6. 개수단위 → 1. 개수단위 입력)

- ◆ 입력중인 데이터를 저장하려면 [저장]키를 누르고, 저장하지 않고 빠져나가려면 [취소]키를 누른다.

1. 개수단위 입력

- 개수단위 번호는 1부터 8까지 입력할 수 있다.

EX) 개수단위 번호 = 1

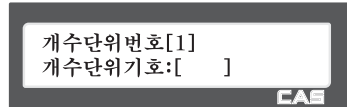

2. 개수단위 기호 입력

EX) 기호 = 개

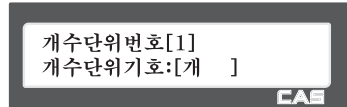

4.3.11 개수단위 목록 (메뉴코드 1282)

(메뉴 → 2.상품자료 I → 8.개수단위 → 2.개수단위 목록)

1. 목록 범위 설정

- 조회하고자 하는 개수단위의 범위를 설정 한다.

EX) 1~8

※ 방향키를 이용하여 모든 목록을 확인할 수 있다.

※ 목록을 인쇄하고자 할 경우 [실행]키를 누른다.

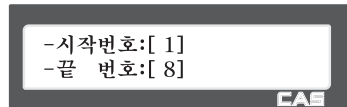

4.3.12 개수단위 삭제 (메뉴코드 1283)

(메뉴 → 2.상품자료 I → 8.개수단위 → 3.개수단위 삭제)

1. 삭제할 개수단위 번호 입력

EX) 삭제할 개수단위 = 1

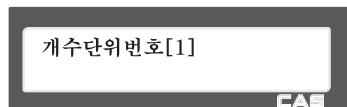

4.4 상품자료 II

4.4.1 성분 및 원료 (메뉴코드 1310)

(메뉴 → 3.상품자료 II → 1.성분및원료)

라벨에 사용될 PLU의 성분 및 원료를 등록할 수 있다.

4.4.2 성분 및 원료 입력 (메뉴코드 1311)

(메뉴 → 3.상품자료 II → 1.성분및원료 → 1.성분및원료 입력)

- ◆ 입력중인 데이터를 저장하려면 [저장]키를 누르고, 저장하지 않고 빠져나가려면 [취소]키를 누른다.

1. 성분 및 원료 번호 입력

- 성분 및 원료 번호는 1부터 999까지 입력할 수 있다.

EX) 성분 및 원료 번호 = 1

1 발행

성분#:[1]
내용:[] 1/510

CAS

2. 성분 및 원료 입력

- EX) 성분 및 원료 1라인 = 소금
성분 및 원료 2라인 = 설탕
[↵] 키는 줄을 바꾸기 위해 사용된다.
[정가] 키로 성분을 페이지 단위로 분리할 수 있다. 라벨에 (성분2)가 디자인되어야 한다.

↑ G ↓ S ↵ A ← W □ E ↵
↑ G ↓ Q ↵ D ← L □ O ↵ H 발행

성분#:[1]
내용:[소금↵설탕] 1/510

CAS

- ※ “[]” 오른쪽의 숫자는 현재의 위치를 표시해준다.
(현재위치/편집가능한글자수)
- ※ [이전화면]/[다음화면] 키는 입력칸 만큼 왼쪽/오른쪽으로 현재위치를 이동시킨다.

4.4.3 성분 및 원료 목록(메뉴코드 1312)

(메뉴 → 3.상품자료 II → 1.성분및원료 → 2.성분및원료 목록)

1. 목록 범위 설정

- 조회하고자 하는 성분 및 원료의 범위를 설정한다.

EX) 1~10

- ※ 방향키를 이용하여 모든 목록을 확인할 수 있다.
- ※ 목록을 인쇄하고자 할 경우 [실행]키를 누른다.

1 발행 1 0 발행

-시작번호:[1]
-끝 번호:[10]

CAS

1 소금,설탕
2 소맥분(밀),정백당,전

CAS

4.4.4 성분 및 원료 삭제 (메뉴코드 1313)

(메뉴 → 3.상품자료 II → 1.성분및원료 → 3.성분및원료 삭제)

1. 삭제할 성분 및 원료 번호 입력

EX) 삭제할 성분 및 원료 = 1

1 발행

성분#:[1]

CAS

4.5 단축키 설정

이 메뉴에서는 단축키(Speed Key)를 설정할 수 있다. 단축키는 자주 사용되는 PLU들을 한번에 호출할 수 있는 기능이다. 단축키는 5개의 세트를 등록시킬 수 있다. [전환]키는 하나의 단축키에 등록된 2번째 PLU를 호출할 수 있도록 한다. 단축키는 왼쪽에서 오른쪽으로, 위에서 아래 순서로 번호가 매겨져 있다.

4.5.1 단축키 (메뉴코드 1160)

(메뉴 → 1.상품 → 6.단축키)

1. 단축키 등록

- 단축키는 왼쪽에서 오른쪽으로, 위에서 아래 순서로 매겨져 있다. 스탠다드 타입의 저울은 8열 6줄로 총 48개의 단축키가 있으며, [전환]키를 누르면 단축키49~96로 사용할 수 있다. 풀타입은 72개의 단축키가 있고, [전환]키를 사용하면 단축키 73부터 단축키 144까지 사용할 수 있다.

EX1) 단축키 번호 = 1

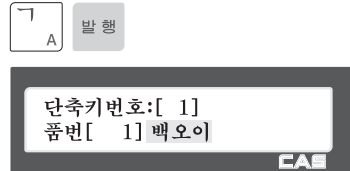

EX2) 단축키 번호 = 49
(스탠다드 타입일 경우)

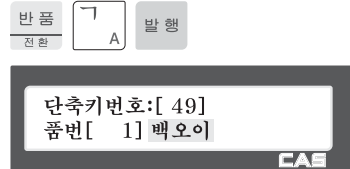

2. 품번 입력

- 단축키에 할당할 PLU 품번 입력
- * PLU는 저울의 부문에 속해 있어야 한다.

EX) PLU 10 = 가지

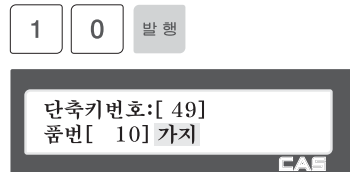

3. 효과적인 단축키 입력방법

- 단축키에 할당할 PLU 품번 입력
- * PLU는 저울의 부문에 속해 있어야 한다.

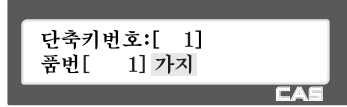

1) MENU 1160으로 단축키 입력모드를
선택한다

2) 단축키를 누른다
EX) (49) 번은 PLU키 (1)을 두번 연속
으로 누른다

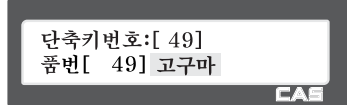

3) 해당 PUL번호를 입력한다
EX1) PUL 10 = 가지

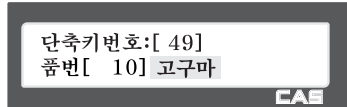

4) [발행]을 누른다
다른곳에 단축키를 설정하려면 (2)부터 반복한다.

4.6.3 상점명 목록 (메뉴코드 1412)

(메뉴 → 4.상점자료 → 1.상점명 → 2.상점명 목록)

이 메뉴는 등록된 상점명의 목록을 보여준다.

4.6.4 상점명 삭제 (메뉴코드 1413)

(메뉴 → 4.상점자료 → 1.상점명 → 3.상점명 삭제)

이 메뉴는 등록된 상점명을 삭제할 수 있다.

4.6.5 광고메세지 (메뉴코드 1430)

(메뉴 → 4.상점자료 → 3.광고메세지)

이 메뉴에서는 LCD디스플레이 광고에 대한 설정을 할 수 있다.

4.6.6 디스플레이 광고 설정 (메뉴코드 1431)

(메뉴 → 4.상점자료 → 3.광고메세지 → 1.DISPLAY광고설정)

1. 디스플레이 광고 설정

- 대기시간은 1초 부터 6000초 까지 설정할 수 있다. 대기시간이 "0" 이면 디스플레이 광고 기능은 동작하지 않는다. 안정된 상태에서 대기시간이 지나면 광고가 동작한다.
- 속도는 광고 메시지의 이동 속도로서 1부터 9까지 설정할 수 있다. 설정값이 클 수록 이동속도는 느려진다. 속도기본설정값 4(권장사항).

EX) 대기시간 = 60초, 속도 4



4.6.7 광고 메시지 입력 (메뉴코드 1432)

(메뉴 → 4.상점자료 → 3.광고메세지 → 2. 광고메세지)

1. 광고 메시지 입력

- 총 5개의 광고메세지를 등록할 수 있으며,
- 각각은 4종류의 광고 효과를 줄 수 있다.

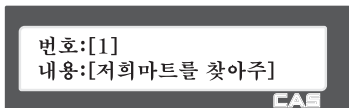

2. 광고효과 설정

- 효과 = 0 : 광고를 사용하지 않음
효과 = 1 : 광고메세지가 왼쪽에서 오른쪽으로 이동
효과 = 2 : 광고메세지가 오른쪽에서 왼쪽으로 이동
효과 = 3 : 깜빡임

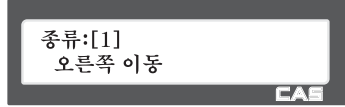

3. 광고의 사용 여부 설정

- 광고메세지를 사용하려면 “Y” [1]키를, 사용하지 않으려면 “N” [0]키를 누른다.

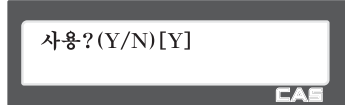

4. 광고 시간설정

- 날짜설정을 “Y” [1]를 선택하고 다음 페이지로 가면 먼저 광고메세지를 동작시킬 요일을 선택 하게 된다.
해당 요일에서 0을 입력하면 0으로 선택된 요일은 광고메세지를 보여주지 않게 된다.

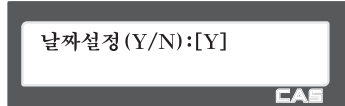

- 날짜를 입력한다.
시작일을 00-00-00으로 입력하면 시작 시간은 현재부터라는 뜻을 가지며, 끝일이 00-00-00이면 현재부터 99년 12월 31일까지를 표시하게된다.

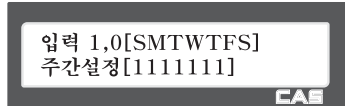

- 시간을 입력한다.
시분초의 순서로 입력하며, 시작시는 끝시보다 항상 작은 시간으로 입력되어야 한다.

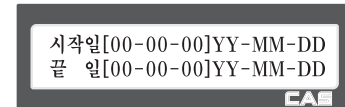

4.6.8 광고 메세지 목록 (메뉴코드 1433)

(메뉴 → 4.상점자료 → 3.광고메세지 → 3.광고목록)

이 메뉴는 등록된 광고 메시지의 목록을 보여준다.

4.7 글로벌 설정

4.7.1 글로벌 라벨 포맷 (메뉴코드 1510)

(메뉴 → 5.글로벌설정 → 1.라벨포맷)

CL5000은 기본적으로 45개의 고정된 라벨 포맷이 있다.

이외에 사용자의 필요에 따라 20개의 라벨 프리포맷을 가질 수 있으며, 51번부터 99번 사이에 할당되게 된다. 사용자는 PC 소프트웨어를 통해 프리포맷을 저울에 저장할 수 있다. 이 메뉴에서는 여러 개의 라벨 포맷 중 전체 PLU에 적용할 수 있는 글로벌 라벨을 설정할 수 있다.

◆ 입력중인 데이터를 저장하려면 [저장]키를 누르고, 저장하지 않고 빠져나가려면 [취소]키를 누른다.

1. 글로벌 라벨 사용 여부

- 글로벌 라벨을 사용하려면 “Y”[1]을, 사용하지 않으려면 “N”[0]을 선택한다.
- “Y”[1]을 선택하면 PLU에서 등록된 라벨 포맷 번호는 무시되고 다음에 설정된 포맷으로 인쇄된다.

EX) 공통라벨사용 = Y

1

공통라벨사용(1=Y/0=N):[Y]
라벨번호: [31]

2. 라벨 번호 입력

- 일반 PLU에 사용되는 라벨 번호

EX) PLU 라벨 번호 = 2

1

공통라벨사용(1=Y/0=N):[Y]
표준라벨#: [2]

4.7.2 글로벌 바코드 (메뉴코드 1520)

(메뉴 → 5.글로벌설정 → 2.바코드)

글로벌 바코드는 PLU의 바코드의 개별 설정과 무관하게 공통된 바코드를 사용할 때 필요하다. 총 9개의 글로벌 바코드가 있으며, 상품의 종류 또는 판매 방식에 따라 다르게 적용할 수 있다.

◆ 입력중인 데이터를 저장하려면 [저장]키를 누르고, 저장하지 않고 빠져나가려면 [취소]키를 누른다.

1. 글로벌 바코드 사용 여부

- 글로벌 바코드를 사용하려면 “Y”[1]을, 사용하지 않으려면 “N”[0]을 선택한다.
- “Y”[1]을 선택하면 PLU에서 등록된 바코드 번호는 무시되고 다음에 설정된 바코드로 인쇄된다.

1

공통바코드(1=Y/0=N):[Y]
바코드No: [1]
CAS

2. 바코드No 설정

EX) 1

1

공통바코드(1=Y/0=N):[Y]
무게바코드No:[0]
CAS

4.8 프린터 설정

이번 장에서는 인쇄 항목 설정, 할인표시, 프린터 하드웨어, 시리얼 번호 인쇄포맷, 티켓설정등과 같은 프린터 설정에 관하여 설명한다.

4.8.1 프린터 설정 (메뉴코드 1700)

(메뉴 → 7.프린터 설정)

1. 인쇄항목설정
3. 프린터 H/W

CAS

▶ 프린터 설정 하위 항목

번호	항목	내용
1	인쇄항목설정	라벨에 인쇄 될 항목을 설정한다.
2	할인표시	라벨에 할인 정보 표시를 할것인지 설정한다.
3	프린터 H/W	라벨 타입과 프린터의 센서등을 설정한다.
4	시리얼번호인쇄 포맷	라벨이나 영수증 발행을 위한 시리얼 번호 포맷을 설정한다.
5	합산설정	합산 및 개별 라벨을 인쇄 할것인지 설정한다.
6	티켓설정	티켓에 관한 인쇄 항목을 설정한다.

4.8.2 인쇄항목 설정 (메뉴코드 1710)

(메뉴 → 7.프린터 설정 → 1.인쇄항목설정)

라벨에 인쇄할 항목을 설정할 수 있다. 인쇄하고자 하는 항목을 1(Y)로 설정할 경우 라벨포맷에 필드가 있을경우 인쇄되며 0(N)으로 설정할 경우 라벨포맷에 필드가 있어도 인쇄되지 않는다. 라벨 포맷에 해당 항목의 필드가 없을경우 Y로 선택되어도 출력되지 않는다.

이전화면 다음화면키를 이용하여 페이지 단위로 이동하거나, 방향키를 이용하여 한 줄씩 이동할 수 있다.

◆ 입력중인 데이터를 저장하려면 [저장]키를 누르고, 저장하지 않고 빠져나가려면 [취소]키를 누른다.

1. 인쇄를 하고자 할 경우에는 1(Y)을 입력
입력하고, 인쇄를 하지 않을 경우에는
0(N)을 입력한다.

1

발행 또는

0

발행

부문이름 (Y/N) : [N]
부문번호 (Y/N) : [N]

CAS

▶ 프린터 설정 하위 항목

페이지	항목	페이지	항목
1	품번 상품명1	11	비례용기 비례용기한계
2	상품명2 상품명3	12	확인된금액 판매번호
3	상품코드 단위무게	13	상점명 저울번호
4	용기무게 수량	14	발행요일 변환가격
5	개수단위 유효일	15	변환단가 아이템제목
6	유효시간 가공일	16	변환총액 바코드
7	가공시간 제조일	17	그림 무게
8	요리일 원산지	18	개수 단가
9	성분및원료 라벨광고	19	총액
10	참고순중량 참고총중량		

4.8.3 프린터 하드웨어 설정 (메뉴코드 1730)

(메뉴 → 7.프린터 설정 → 3.프린터 H/W)

이번 장에서는 프린터 H/W 환경 설정에 대해 설명한다.

1. [3]을 눌러 프린터 H/W 설정 메뉴로 들어 간다.

3

1. 인쇄모드
2. 라벨/티켓

▶ 프린터 H/W 하위 메뉴 항목

번호	항목	내용
1	인쇄모드	라벨, 티켓, 연속형라벨 모드 중 하나를 설정
2	라벨/티켓	라벨 모드일 경우, “폭(60)”, “길이(40)”, “라벨간격(2)”. 티켓 모드일 경우, “폭(60)”, “이송길이(20)”, “끝마진(25)” 가 설정됨. 연속 라벨 용지에 라벨모드로 인쇄할 경우 “라벨간격” 값을 “끝마진”에 적용한다. * 괄호 안은 기본 값.
3	센서조정	센서조정을 위해 “Gap(128)”, “Peel(128)”을 입력. * 괄호 안은 기본 값임. * [실행] 키를 누르면 Gap 값과 Peel 값이 자동으로 설정 됨. * 티켓 모드일 경우 Gap 값은 저장 되지 않음.
4	센서 & 모터	센서(PEEL - OFF), Rewind 모터, 라벨용지 타입을 설정한다.
5	인쇄농도	라벨 또는 티켓의 인쇄 농도를 설정한다.
6	용지조정	값의 범위는 -200 ~ +200 이며, [영점] 키를 사용하여 (+, -) 부 호를 바꿀수 있다. + 값일때에는 용지가 TPH 보다 앞으로 나온다. * [실행] 키를 사용하여 현재 설정값을 테스트 할 수 있다.
7	라벨 선출력	선출력 모드 및 길이를 설정

4.8.4 인쇄모드 (메뉴코드 1731)

(메뉴 → 7.프린터 설정 → 3.프린터 H/W → 1.인쇄모드)

라벨 모드 일 경우 [0], 티켓 모드일 경우 [1], 연속형 라벨 모드 일 경우에는 [2]를 입력한다.
[발행] 키를 눌러서 저장한다.

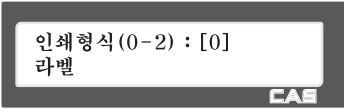

인쇄형식(0-2) : [0]
라벨

4.8.5 라벨/티켓 크기 (메뉴코드 1732)

(메뉴 → 7.프린터 설정 → 3.프린터 H/W → 2.라벨/티켓)

폭, 길이, 라벨간격 값을 입력한다.
[실행] 키를 누르면, 현재 라벨의 길이와 라벨간격이 측정된다.

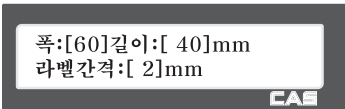

폭:[60]길이:[40]mm
라벨간격:[2]mm

- ◆ 티켓모드일 때에는, 폭,이송길이가 보여 지며, [실행] 키는 동작하지 않는다.
- ◆ 라벨모드인데 연속형 라벨용지 일경우 [실행] 키는 작동되지 않으며 “라벨간격” 대신 “끝마진” 이 보여 진다.

4.8.6 센서 조정 (메뉴코드 1733)

(메뉴 → 7.프린터 설정 → 3.프린터 H/W → 3.센서조정)

“Gap”, “Peel”에 적당한 값을 입력한다.

- ◆ [실행] 키를 누르면, Gap과 Peel 값이 자동으로 설정된다.
- ◆ 티켓모드일 경우, “Gap” 값은 저장되지 않는다.

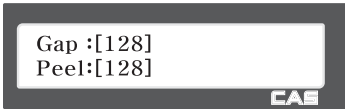

Gap :[128]
Peel:[128]

4.8.7 센서 & 모터 (메뉴코드 1734)

(메뉴 → 7.프린터 설정 → 3.프린터 H/W → 4.센서&모터)

출력용지 감지, RW-MOTOR(rewind motor) 동작 항목에 Y, N 중 하나를 설정하고, 리벨 Gap 설정부분에서도 알맞은 값을 입력한다.

출력용지 감지:[Y]
RW-MOTOR 동작:[Y]

CAS

- ◆ 간격이 없는 리벨일 경우 0을, 간격이 있는 리벨일 경우에는 1을 설정한다.
- ◆ 티켓모드일 경우 Rewind Motor는 동작하지 않으며, 리벨은 간격없는 리벨로 동작한다.

4.8.8 인쇄농도 (메뉴코드 1735)

(메뉴 → 7.프린터 설정 → 3.프린터 H/W → 5.인쇄농도)

0에서 20 범위 안에서 인쇄농도 입력한다.
[실행] 키를 누르면 테스트(리벨출력)를 수행한다.

인쇄농도 (0-20) :[10]
농도테스트[실행]

CAS

4.8.9 용지조정 (메뉴코드 1736)

(메뉴 → 7.프린터 설정 → 3.프린터 H/W → 6.용지조정)

-200? 부터 "+200" 까지의 범위 안에서 FEED 값을 입력한다. 부호를 바꾸기 위해서는 [영점] 키를 누른다. Feed 테스트를 위해서는 [실행] 키를 누른다.
설정된 Feed 값을 입력하기 위해서는 [발행] 키를 누른다.

Feed (-200~+200):[+ 0]
테스트[실행], 부호[영점]

CAS

- ◆ 1픽셀(pixel) = 0.125mm
- ④ "+80" 을 입력하면 TPH 보다 10mm 밖으로 나온다. "-40" 은 5mm 안쪽으로 들어간다.

4.8.10 라벨 선출력 (메뉴코드 1737)

(메뉴 → 7.프린터 설정 → 3.프린터 H/W → 7.라벨 선출력)

“Y(1)” 또는 “N(0)” 을 입력하여 선출력 모드를 설정하고, 선출력 길이는 “0”mm 부터 “10”mm 사이의 값을 입력한다. [실행] 키를 눌러 선출력 테스트를 수행 한다.

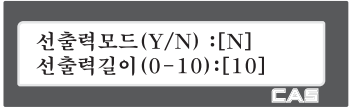

4.8.11 시리얼 번호 인쇄포맷 (메뉴코드 1740)

(메뉴 → 7.프린터 설정 → 4.시리얼번호인쇄포맷)

이 장에서는 시리얼번호 인쇄 포맷 설정에 대해 설명 한다.
라벨 및 영수증이 인쇄될 때 번호를 붙임으로써 사용자는 라벨 및 영수증의 총 발행 회수를 확인 할 수 있다.



① 프린트 설정 메인메뉴에서 “4”키를 눌러 시리얼번호인쇄포맷 화면으로 이동한다

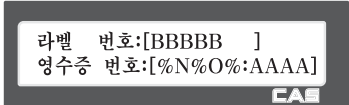

② []안에 데이터를 입력한다.
예) 라벨번호 : BBBB (“0001”)
영수증번호 : RCTAAA
 (“RCT001”)



설명	
I : 상품코드	A : 티켓발행번호(티켓)
N : 품번	B : 라벨발행번호
P : 가격	F : PLU 고정코드
U : 단가	T : 상품명 3의 앞 20자
W 무게	R : PLU 판매번호
Q : 개수	L : 점원 번호
D : 부문 번호	% : 다음문자 그대로 출력
G : 그룹 번호 호	0~9 : 숫자
K : 원산지 코드	

라벨 시리얼 번호 예시
0001

영수증 시리얼 번호 예시
FCT 023

4.8.12 합산 설정 (메뉴코드 1750)

(메뉴 → 7.프린터 설정 → 5.합산 설정)

이 장에서는 합산 판매시 합산 라벨과 개별 라벨 인쇄 설정에 관해 설명한다.

5

- ① “5” 키를 눌러 합산 설정 화면으로 이동한다.

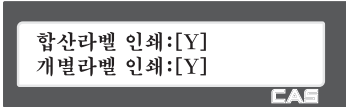

- ② “0” 또는 “1”을 사용하여 “N” 또는 “Y” 값을 [] 안에 입력한다.

1 발행 0

- ☞ 합산라벨 인쇄 사용
개별라벨 인쇄 사용하지 않음

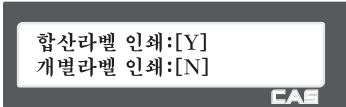

- ③ “발행” 키를 누르면 저장이 되고 상위 메인 메뉴로 이동 한다.

발행

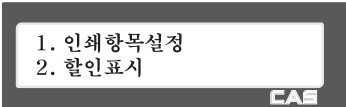

▶ 프린터 설정 하위 항목

항목	내용
합산라벨 인쇄	합산총액에서 [발행] 키를 눌렀을 때 합산 라벨이 출력된다.
개별라벨 인쇄	[합산] 키를 누를 때 마다 개별 라벨이 출력 된다.

- 위 사항은 라벨 모드에 적용 된다.

4.8.13 티켓 설정 (메뉴코드 1760)

(메뉴 → 7.프린터 설정 →6.티켓설정)

- ① “6” 키를 눌러 티켓 설정 화면으로 이동한다.

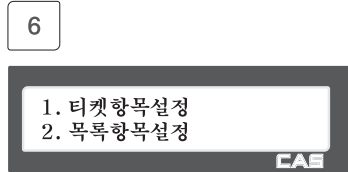

4.8.14 티켓항목 설정 (메뉴코드 1761)

(메뉴 → 7.프린터 설정 →6.티켓설정 →7.티켓항목설정)

- ① “1” 키를 눌러서 티켓항목설정 메뉴를 선택 한 후 “목록인쇄”, “합산바코드 인쇄”, “티켓사본 인쇄”, “목록사본 인쇄” 각각에 Y(1) 또는 N(0)을 입력한다.

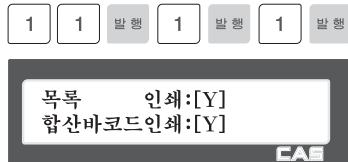

4.8.15 목록항목 설정 (메뉴코드 1762)

(메뉴 → 7.프린터 설정 → 6.티켓설정 → 2.목록항목설정)

◆ 이 설정은 티켓항목설정(메뉴코드 1761)에서 목록 인쇄에 “Y”로 설정되어 있을 때만 유효하다.

- ① “2” 키를 눌러 목록항목설정을 선택한다.
첫번째 화면에서 “상점이름 인쇄” “개별
바코드인쇄”를 설정한다.

2 1 발행 1 발행

상점이름 인쇄 : [Y]
개별바코드 인쇄: [Y]

CAE

- ② 두번째 화면에서 “티켓HEAD포맷No”,
“티켓TAIL포맷No”를 설정한다.

1 발행 1 발행 2 2 발행
2 3 발행

티켓HEAD포맷No : [22]
티켓TAIL포맷No : [23]

CAE

▶ 티켓 설정

	티켓 설정	내용
티켓 항목	목록인쇄 (Y/N)	<ul style="list-style-type: none"> • 판매항목에 대한 목록을 인쇄한다. • “Y(Yes)” 가 입력 되었을 때 “목록항목” 설정이 유효하다.
	합산바코드 인쇄	• 티켓에 합산 바코드를 인쇄한다.
	합산라벨 인쇄	(티켓에 합산 라벨을 인쇄한다.
	티켓사본 인쇄	(티켓 인쇄시 한 장을 더 인쇄한다.
	목록사본 인쇄	(두번째 티켓 인쇄시 판매내역목록을 인쇄한다.
목록 항목	상징이름 인쇄	(티켓에 상징 이름을 인쇄한다.
	개별바코드 인쇄	(티켓에 개별 바코드를 인쇄한다.
	티켓 Head 품번호	(티켓 Head를 위한 티켓 Head 품 번호를 입력한다.
	티켓 TAIL 품번호	(티켓 Tail을 위한 티켓 Tail 품 번호를 입력한다.

(“티켓 Head 품 번호”와 “티켓 Tail 품 번호”에 해당하는 라벨포맷은 PC로부터 다운로드 받아야 한다.

▶ 티켓 포맷

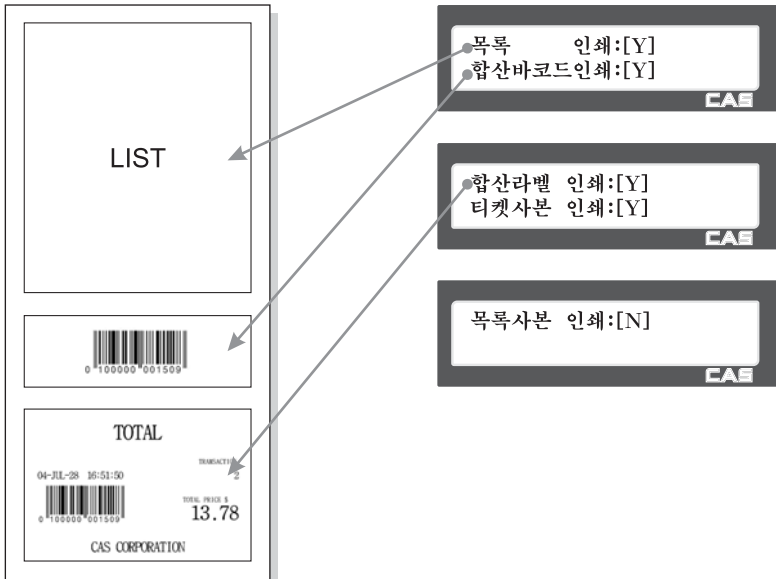

▶ **목록 포맷**

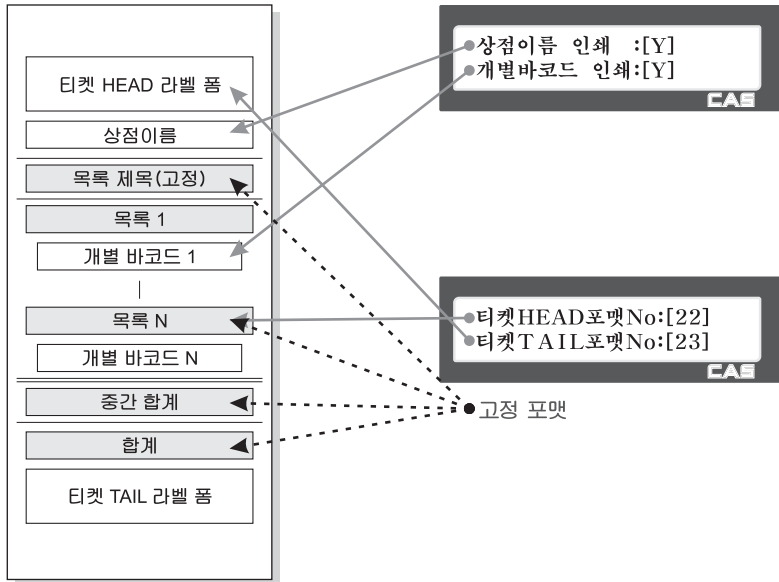

4.9 저울 설정

4.9.1. 저울 설정 (메뉴코드 1800)

(메뉴 → 8.저울설정)

이장에서는 저울의 환경 설정에 관해서 설명한다. 저울의 환경 설정 메인 메뉴는 다음과 같다.



4.9.2 판매모드 (메뉴코드 1810)

(메뉴 → 8.저울설정 → 1.판매모드)

이번항목에서는 판매모드를 선택하는 방법을 설명한다. 저울 모드는 아래 테이블에서 보는 바와 같다.

▶ 판매모드

판매모드	설정	점원모드	동작모드	인쇄모드	포장모드
2. 라벨전용	라벨모드 선택	1.일반판매 모드	1.판매모드	0. 라벨모드	켜짐
3. 포장	포장모드 선택	1.일반판매 모드	1.판매모드	0. 라벨모드	켜짐

보편적으로 사용자는 점원모드(메뉴코드1820), 동작모드(메뉴코드1820), 인쇄모드(메뉴코드1731), 포장모드([포장]키)의 각각에 대해서 원하는 대로 설정할 수 있다. 그러나 사용자는 서로 다른 4개의 모드(점원/동작/인쇄/포장 모드)를 판매모드를 설정함으로써 한번에 간단하게 선택 할 수 있다.

1. 판매모드 선택

EX) 판매모드 = 2. 라벨전용

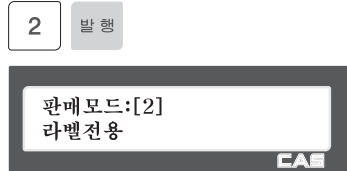

4.9.3 동작모드 (메뉴코드 1820)

(메뉴 → 8.저울설정 → 2.동작모드)

이 항목에서는 점원모드와 동작모드를 선택한다. 아래와 같이 동작모드에는 서로 다른 3가지 항목 판매모드, 연습모드, 관리모드가 있고 점원모드에는 서로 다른 3가지 항목 일반판매모드, 표준점원모드, 동적점원모드가 있다.

▶ 점원모드

번호	점원 모드	설명
1	일반판매모드	로그인 하지 않은 판매 점원이 [발행] 키를 사용하여 판매한다.
2	표준점원모드	로그인한 판매 점원이 판매 할수 있다.
3	동적점원모드	여러명의 판매 점원이 자신의 점원번호로 판매 할 수 있다.

▶ 동작모드

번호	동작 모드	설명
1	판매모드	일반적인 판매 모드.
2	연습모드	일반판매 모드이나 전체 판매 데이터에 포함되지 않는다. 점원 연습용으로 유용하다.
3	관리모드	이 모드에서 사용자는 모든 기능들을 어떠한 권한 없이 접근할 수 있다.

1. “점원모드” 와 “동작모드” 의 선택.

EX) 점원모드 선택=표준점원모드

2 발행

점원모드선택:[2]
 동작모드선택:[1]

CAS

4.9.4 분류코드 (메뉴코드 1830)

(메뉴 → 8.저울설정 → 3.상점번호)

이 항목에서 저울에서 사용할 상점명을 선택하는 방법을 보여준다. 이곳에서 설정된 상점명은 라벨 또는 티켓에 출력된다.

1. “분류” 선택

분류는 바코드에 상품 분류를 구분할 수 있게 하는 코드번호 이다.

EX) 분류# = 12

1 발행

분류#: [12]
 상점#: [1] 카스

CAS

2. “상점번호” 선택.

EX) 상점# = 1 (카스)

1 발행

분류#: [0]
 상점#: [1] 카스

CAS

4.9.5 날짜/시간 설정 (메뉴코드 1840)

(메뉴 → 8.저울설정 → 4.날짜/시간)

이번 항목에서는 저울의 날짜와 시간을 적합하게 설정한다.

1. “날짜” , “시간” 을 적합하게 설정한다.

EX) 날짜 : 2005년 3월 5일
시간 : 오전 10시 30분

날짜:[05.03.05]YY-MM-DD
시간:[10:30:00]

CAS

2. 월 형식, 년 형식을 입력한다.

EX) 월형식 : 0.숫자로 표현
년도형식 : 1.네자리 표현

월형식(1=Dec,0=12) :[0]
년도형식(1=2001,0=01):[1]

CAS

3. “시간형식” , “날짜 구분자” 를 입력한다.

EX) 시간형식 : 1.24시간 표현
날짜 구분자 : “-”

시간형식(0=12,1=24) :[1]
날짜 구분자 :[-]

CAS

4. “시간 구분자” 를 입력합니다.

EX) 시간 구분자 : “:”

시간 구분자 :[:]

CAS

4.9.6 사용자 설정 (메뉴코드 1850)

(메뉴 → 8.저울설정 → 5.사용자)

이번 항목에서는 사용자의 패스워드 편집 및 사용권한에 대해 설정한다.

4.9.7 패스워드 변경 (메뉴코드 1852)

(메뉴 → 8.저울설정 → 5.사용자 → 2.패스워드)

이번 항목에서는 사용자의 패스워드 편집 및 사용권한에 대해 설정한다.

1. 암호 입력

- 사용자# (2 digit) + 암호 (4 digit)

EX) 비밀번호 : [011]



점원 모드를 사용하지 않는 경우는 사용자 선택은 할수 없으며 기본적으로 사용자 1번만 사용하게 된다.

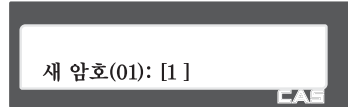

2. 새로운 암호

- 새로운 암호를 입력한다.

EX) 사용자#=01

새 암호 : [22]

비권암호 0122(고유번호+비밀번호)

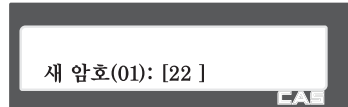

4.9.8 사용자 사용권한 (메뉴코드 1855)

(메뉴 → 8.저울설정 → 5.사용자 → 5.사용자사용권한)

권한 등급은 점원등급과 관련 된다. 만약에 점원등급이 권한등급보다 작다면 이 점원은 기능에 접근 할 수 없다.

- ◆ 만약에 권한 등급이 “0” 이면 모든 점원은 이 기능에 접근 할 수 있다.

▶ 사용자 입력 정보

번호	기능	설명
1	상품편집키 허용*	상품편집키의 권한 등급을 설정 한다.
2	단가변경키 허용*	단가 변경키의 권한 등급을 설정 한다.
3	부문변경키 허용*	부문 변경키의 권한 등급을 설정 한다.
4	지불키 허용	지불키의 권한 등급을 설정 한다.
5	날짜변경키 허용*	날짜변경키의 권한 등급을 설정 한다.
6	무게/개수키 허용	무게/개수키의 권한 등급을 설정 한다.
7	PLU항목선택허용	PLU항목선택의 권한 등급을 설정 한다.
8	무게 입력 키 허용*	무게 입력 키의 권한 등급을 설정 한다.
9	합산정정허용	판매정정의 권한 등급을 설정 한다.
10	합산판매허용	합산판매의 권한 등급을 설정 한다.
11	반품허용	반품의 권한 등급을 설정 한다.
12	가격정정허용	가격정정의 권한 등급을 설정 한다.
13	돈통열림허용	돈통(cash drawer)열림 기능의 권한 등급을 설정 한다.
14	메뉴사용허용	메뉴사용의 권한 등급을 설정 한다.
15	PLU편집메뉴허용	PLU편집메뉴의 권한 등급을 설정 한다.
16	가격변경허용	가격변경의 권한 등급을 설정 한다.
17	글로벌설정허용	글로벌설정의 권한 등급을 설정 한다.
18	X정산허용	X정산의 권한 등급을 설정 한다.
19	Z정산허용	Z정산의 권한 등급을 설정 한다.
20	상점자료편집허용	상점자료의 편집 권한 등급을 설정 한다.
21	저울설정허용	저울설정의 권한 등급을 설정 한다.
22	PLU자료I 수정허용	상품자료I 의 권한 등급을 설정 한다.
23	PLU자료II 수정허용	상품자료II 의 권한 등급을 설정 한다.
24	프린터설정허용	프린터설정의 권한 등급을 설정 한다.
25	동작모드변경허용	동작모드 변경의 권한 등급을 설정 한다.
26	환경설정허용	환경설정의 권한 등급을 설정 한다. (메뉴코드 1870)
27	통신설정허용	통신설정의 권한 등급을 설정 한다.

- 해당 키는 메뉴코드 1880에서 정의 할 수 있다.
페이지 단위 이동은 [이전화면],[다음화면] 키를 사용하고 1줄씩 이동은 방향키를 이용 한다.

4.9.9 테스트 (메뉴코드 1860)

(메뉴 → 8.저울설정 → 6.테스트)

이 메뉴는 7항목(디스플레이, A/D, 키보드, 인쇄, 프린터센서, 메모리정보, 펌웨어 버전)에 대해 저울을 테스트 한다.

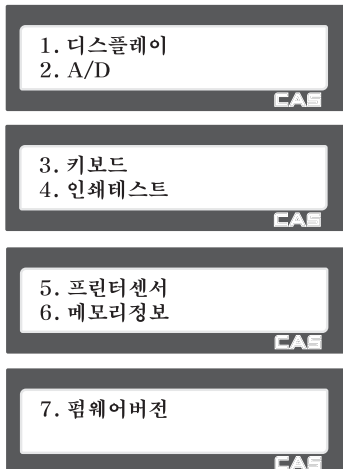

4.9.10 디스플레이 테스트 (메뉴코드 1861)

(메뉴 → 8.저울설정 → 6.테스트 → 1.디스플레이)

디스플레이를 테스트 하기 위해서 테스트 메뉴 항목에서 1를 누른다. 그러면 자동으로 디스플레이를 테스트한다. 종료하기 위해서는 [취소] 키를 사용한다.

4.9.11 A/D 테스트 (메뉴코드 1862)

(메뉴 → 8.저울설정 → 6.테스트 → 2.A/D)

A/D를 테스트 하기 위해서는 테스트 메뉴에서 “2” 를 누른다.



A/D값을 0으로 설정하기 위해서는 [영점]키를 누른다.
이 메뉴를 종료하기 위해서는 [취소]키를 사용한다.

4.9.12 키보드 테스트 (메뉴코드 1863)

(메뉴 → 8.저울설정 →6.테스트 → 3.키보드)

키보드 테스트를 하기 위해서는 메뉴에서 [3]키를 누른다.
키보드 테스트를 종료하려면 [취소]키 2번 누른다.



4.9.13 인쇄 테스트 (메뉴코드 1864)

(메뉴 → 8.저울설정 →6.테스트 → 4.인쇄테스트)

인쇄 테스트를 하려면 [실행]키를 누른다.
이 메뉴를 종료하려면 [취소]키를 사용한다.

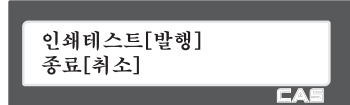

4.9.14 프린터 센서 테스트 (메뉴코드 1865)

(메뉴 → 8.저울설정 →6.테스트 → 5.프린터센서)

프린터 센서를 테스트 하려면 이 메뉴에서 [5]키를 누른다. 현재 프린터 센서의 상태가 표시된다.

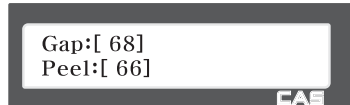
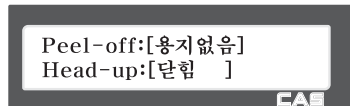

▶ Print Sensor 확인 항목

번호	기능	설명
1	Peel-off	peel-off 정상적으로 동작하는지 확인 한다.
2	Head-up	TPH(Thermal Print Head) 가 열렸는지 아닌지를 확인한다.
3	Gap	실시간으로 Gap value를 보여준다.
4	Peel	실시간으로 peel value를 보여준다.

4.9.15 메모리 정보 (메뉴코드 1866)

(메뉴 → 8.저울설정 →6.테스트 → 6.메모리정보)

메모리 정보를 보기 위해서는 테스트 메뉴에서 [6]키를 누른다. 화면에 현재 메모리 사이즈가 나타난다.
현재 메뉴를 종료 하려면 using [취소]키를 사용한다.

플래시사이즈(MB): 2

CAS

4.9.16 환경 설정 (메뉴코드 1870)

(메뉴 → 8.저울설정 →7.환경설정)

아래와 같이 저울 환경을 설정을 할 수 있다.

▶ 환경설정

메뉴	하위메뉴	설정값	설 명
디스플레이 (메뉴코드: 1871)	상품명 정렬	0,1,2	PLU 정렬 위치를 설정 한다. 0: 왼쪽 정렬 1: 가운데 정렬 2: 오른쪽 정렬
	X키에서 퇴감기 미사용	Y/N	[X]키를 사용할 때 퇴감기기능의 사용여부를 설정한다.
인쇄설정 (메뉴코드: 1872)	라벨지사용 경고(정산)	0,1,2,3	라벨 모드에서 정산출력 또는 리스트 출력을 할 때 종이오류에 대한 경고 방법을 설정한다. 0: 경고하지 않음 1: 최초 한번 경고 후 전원이 꺼지기 전까지 다시 경고하지 않음 2: 최초 한번 경고 후 프로그램 모드를 빠져나가기 전까지 다시 경고하지 않음 3: 매번 경고함
	상품명에 원산지인쇄	0,1,2,3	라벨 상품 필드에 원산지를 인쇄하는 방법을 설정한다. 0: 인쇄하지 않음 1: 상품명1 필드에 인쇄 2: 상품명2 필드에 인쇄 3: 상품명3 필드에 인쇄
	QTY영역에 심볼인쇄	Y/N	Y: 라벨 개수(Qty) 필드에 개수기호를 함께 인쇄한다. N: 인쇄하지 않는다. (개수상품만 해당)
	범위내 모든 정산인쇄	Y/N	Y: 모든 레포트를 인쇄한다. N: 해당범위내 정산이 이루어진 항목만 인쇄한다.
	가공요일 인쇄	0,1,2	0: 가공일을 2006.03.01 의 숫자로 인쇄 1: 가공일에 요일을 A,B,C...G 로 인쇄 2: 가공일에 요일 '월,화...' 로 인쇄

메뉴	하위메뉴	설정값	설 명
판매기능 (메뉴코드: 1873)	단가변경저장	Y/N	Y: 단가를 변경하여 판매하였을 경우 변경된 단가를 저장한다. N: 저장하지 않는다.
	타입변경저장	Y/N	Y: PLU의 상품종류를 변경하여 판매하였을 경우 변경된 종류로 저장한다. N: 저장하지 않는다.
	저장모드로시작	Y/N	Y: 저울을 켜올 때 저장모드가 켜져 있다. N: 저장모드가 꺼져 있다.
	무게판매후 PLU제거	Y/N	Y: 무게상품의 판매 후 즉시 PLU정보가 사라진다. N: 상품 제거전까지 PLU정보가 유지된다.
	오픈키없을때 개수인쇄	Y/N	오픈키 없이 오픈개수상품판매를 허용한다.
	오픈키없을때 무게인쇄	Y/N	오픈키 없이 오픈무게상품판매를 허용한다. (저울에 상품을 올려 놓은 후 단가 입력한후 발행)
	세금포함 출력	Y/N	상품 가격에 세금을 포함하여 표시한다.
	반품키를 전환키로사용	Y/N	반품키를 전환키로 사용한다.(PLU 호출시 사용)
	더블 단축키 사용	Y/N	2중 단축키를 사용한다.(단축키를 두번 누름)

4.9.17 기능키 설정 (메뉴코드 1880)

(메뉴 → 8.저울설정 →8.기능키설정)

48개의 단축키(폴타입의 경우 72개)는 기능키로 설정할 수 있다. 기능키와 단축키는 동시에 사용할 수 없으므로 기능키들은 아래쪽에 설정하는 것이 좋다.



1. 정의할 키 입력

- 단축키를 직접 누르면, 화면에 단축키의 코드가 표시된다.
또는 해당 단축키의 코드값을 직접 입력할 수 있다.
코드값은 좌측 상단부터 10이 된다.
- 폴타입 : 72 단축키
스탠다드타입 : 48 단축키.

EX1) 스탠다드타입 : 마지막 단축키를 누른다.

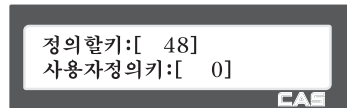

EX2) 폴타입 : 마지막 단축키를 누른다.

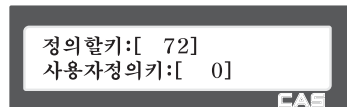

2. 사용자정의키 입력

- 사용할 기능키의 코드를 입력한다.

EX) 기능키 코드 22(단가변경)는 아래 표를 참고한다.

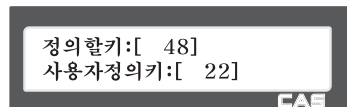

▶ 기능키

번호	기능	설명
1	[할인(-)]	-할인 판매
2	[할인(%)]	%할인 판매
3	[특별가격]	특별가격 판매(Special Price)
4	[마이너스]	마이너스 판매(Negative Sale)
5	[정가판매]	정가판매(Fixed Price)
6	[무게/개수]	무게/개수 상품종류 변환
7	[돈통열림]	돈통(Cash Drawer) 열림
8	[총합산]	총합산(Grand Total)
9	[PLU 참조]	참조 PLU 호출
10	[고정무게]	무게입력판매(In-Weight)
11	[라벨/티켓]	라벨과 티켓 변환
13	[오픈무게]	오픈무게상품 호출
14	[오픈개수]	오픈개수상품 호출
15	[오픈수량]	오픈수량상품 호출
16	[유효일]	현재 PLU의 유효일 편집
17	[원산지]	현재 PLU의 원산지 편집
18	[상품편집]	현재 PLU 편집
19	[날짜/시간편집]	날짜/시간 편집
20	[할인편집]	현재 PLU의 할인정보 편집
21	[단축키편집]	단축키 편집
22	[단가변경]	현재 PLU의 단가 변경
23	[점원호출]	점원 호출(간접 호출)
24	[마지막판매취소]	마지막 판매 취소(합산)
25~28	[통화1~4]	통화 호출
31~39	[용기1~9]	용기 호출
51~83	[점원1~32]	점원 호출(직접 호출)
0 or 9999	PLU 단축키	

3. 기능키 취소하기

- 취소하고 싶은 기능키가 할당된 단축키 코드를 입력한다. 그리고 사용자정의키 (기능 키코드)를 0으로 설정 한다.

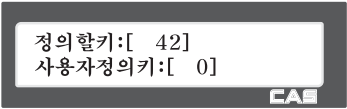

EX) 정의할키 : [42]
사용자정의키 : [0]

기능키가 취소되면 단축키로 사용 할 수 있다.

4.10 정산

X 모드는 정산 정보를 읽을(예를 들어 인쇄 하거나 표시 할 때) 경우에 사용된다. X 모드에서 다양한 종류의 정산이 가능하다. 각각의 정산은 두 개의 나뉘어진 영역에 보관 된다. X1과 X2 정산은 정산 기간에 상관없이 Report를 출력 할 수 있도록 한다. 예를 들면 X1 Report로 현재 일자의 판매량을 볼 수 있고, X2는 현재 주의 총계를 볼 수 있다. 정산 주기는 사용자가 Z1과 Z2를 어떻게 사용하고 있는가에 따라 결정된다.

X 모드는 어떠한 판매 데이터도 지우지 않기 때문에 사용자가 원하는 기간 만큼의 X Report를 생성 할 수 있다.

4.10.1 정산 메뉴 (메뉴코드 1600)

(메뉴 → 6.정산)

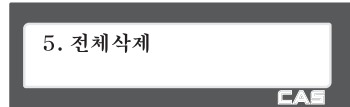
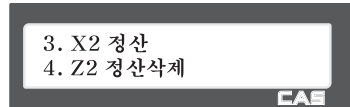
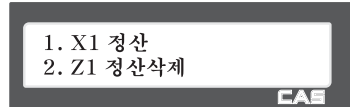

번호	메뉴	설명
1	X1 정산	기간 1의 판매 데이터를 화면에 출력 또는 인쇄한다.
2	Z1 정산삭제	기간 1의 판매 데이터를 화면에 출력 또는 인쇄 후 지운다.
3	X2 정산	기간 2의 판매 데이터를 화면에 출력 또는 인쇄한다.
4	Z2 정산삭제	기간 2의 판매 데이터를 화면에 출력 또는 인쇄 후 지운다.
5	전체삭제	기간 1과 2의 모든 판매 데이터를 지운다.

4.10.2 X1/X2 정산 (메뉴코드 1610/1630)

(메뉴 → 6.정산 → 1.X1 정산/ 3. X21 정산)

다음은 정산의 5가지 세부 항목이다.



번호	메뉴	설명
1	저울	저울별 판매 데이터를 화면에 출력 또는 발행한다.
2	PLU	PLU별 판매 데이터를 화면에 출력 또는 발행한다.
3	비등록 PLU	오픈PLU별 판매 데이터를 화면에 출력 또는 발행한다.
4	그룹	그룹별 판매 데이터를 화면에 출력 또는 발행한다.
5	시간	시간대별 판매 데이터를 화면에 출력 또는 발행한다.

4.10.3 저울별 정산 (메뉴코드 1611)

(메뉴 → 6.정산 → 1.X1 정산 → 1.저울)

X1 정산 메뉴 화면에서 1번 키를 누른다.



범위를 설정한 후 [발행]키를 누른다.

- 전체저울을 보려면 번호에 0을 입력한다.



EX1) 저울범위 : 저울1~저울3

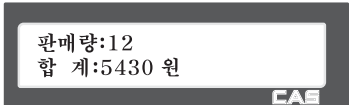

EX1) 저울범위 : 전체

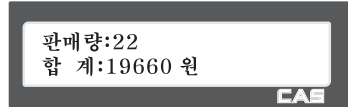

정산 리포트를 출력 하려면 [실행] 키를 누른다.



- 라벨 모드일 경우, 저울은 “라벨모드에서 인쇄?”라고 화면에 표시된다. 현재 종이 라벨 갭(Gap)이 있는 종이 라면 출력된 데이터는 갭 부분에서 출력되지 않는다.그냥 출력하려면 [1]을 누른다.



티켓에서 출력 하려면 [0]을 누르고 메뉴코드 1731의 설정을 티켓으로 하고 라벨을 티켓으로 교체한다.

“라벨모드에서인쇄?” 경고메시지는 메뉴코드1862 의설정에 따라 보이지 않을 수 있다.

라벨 모드에서 정산 리포트를 발행 하면 모터의 되감기는 동작 하지 않는다. 출력된 라벨(정산 데이터)을 제거한 후 모터를 감기위해 [이송] 키를 누른다.

이 메뉴에서 나가려면 [취소]키를 누른다.



㉔ 저울 정산

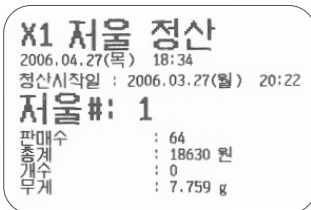

4.10.4 PLU별 정산 (메뉴코드 1612)

(메뉴 → 6.정산 → 1.X1 정산 → 2.PLU)

X1 정산 메뉴 화면에서 2번 키를 누른다.

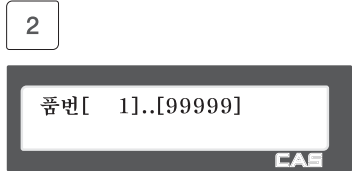

체크 할 PLU의 범위를 입력 한다.



EX1) PLU 1 ~10

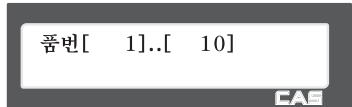

[발행] 키를 누르면 판매 데이터를 볼 수 있다.

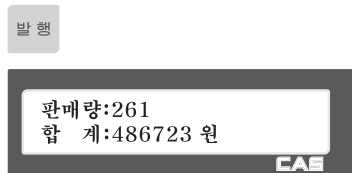

정산리포트를 발행하려면 [실행]키를 누른다.



• 라벨 모드일 경우, 저울은 “라벨모드에서 인쇄?”라고 화면에 표시된다.

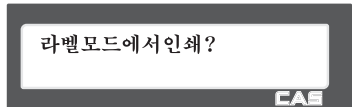

현재 종이 가 라벨 갭(Gap)이 있는 종이

라면 출력된 데이터는 갭 부분에서 출력되지 않는다. 그냥 출력하려면 [1]을 누른다.

티켓에서 출력 하려면 [0]을 누르고 메뉴코드 1731의 설정을 티켓으로 하고 라벨을 티켓으로 교체한다.

“라벨모드에서인쇄?” 경고메시지는 메뉴코드1862 의설정에 따라 보이지 않을 수 있다.

라벨 모드에서 정산 리포트를 발행 하면 모터의 되감기는 동작 하지 않는다.

출력된 라벨(정산 데이터)을 제거한 후 모터를 감기위해 [이송] 키를 누른다.

이 메뉴에서 나가려면 [취소]키를 누른다.

Note : 한번도 판매되지 않은 PLU는 출력
되지 않는다.

예) PLU 정산

X1 PLU 정산
2006.04.27(목) 18:34
정산시작일 : 2006.03.27(월) 20:22
PLU# : 1 ~ 99999
판매수 : 48
총계 : 8070 원
개수 : 0
무게 : 5.647 g

×
취소

1. 저울
2. PLU

CAS

4.10.5 비등록 PLU별 정산 (메뉴코드 1613)

(메뉴 → 6.정산 → 1.X1 정산 → 3.비등록 PLU)

X1 정산 메뉴 화면에서 3번 키를 누른다.

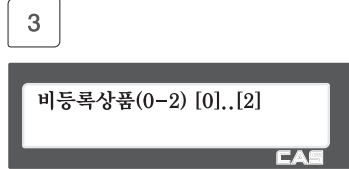

체크할 번호를 입력 한다.

0 : 비등록무게상품

1 : 비등록개수상품

2 : 비등록수량상품

Ex) 비등록무게상품,비등록개수상품,
비등록수량상품 선택

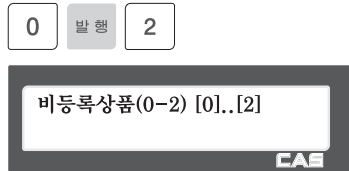

[발행] 키를 누르면 판매 데이터를 볼 수 있다.

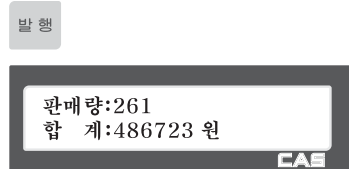

정산리포트를 발행 하려면 [실행]키를 누른다.

- 라벨 모드일 경우, 저울은 “라벨모드에서 인쇄?”라고 화면에 표시된다.

현재 중이가 라벨 갭(Gap)이 있는 종이

라면 출력된 데이터는 갭 부분에서 출력되지 않는다.그냥 출력하려면 [1]을 누른다.

티켓에서 출력 하려면 [0]을 누르고 메뉴코드 1731의 설정을 티켓으로 하고 라벨을 티켓으로 교체한다.

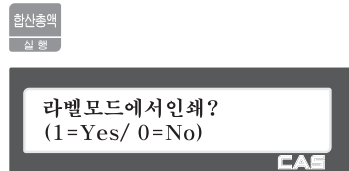

이 메뉴에서 나가시려면 [취소]키를 누른다.

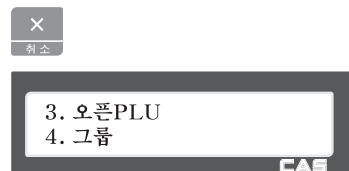

Note : 한번도 판매되지 않은 오픈상품은 출력되지 않는다.

㉮ 오픈 PLU 정산



4.10.6 시간대 별 정산 (메뉴코드 1616)

(메뉴 → 6.정산 → 1.X1 정산 → 6.시간)

X1 정산 메뉴 화면에서 6번 키를 누른다.



체크할 번호를 입력 한다.

㉮ 오전 9시 ~ 오후 2시

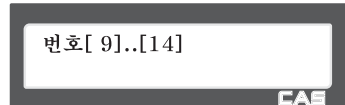

[발행] 키를 누르면 시간대 판매 데이터를 볼 수 있다.



정산리포트를 발행 하려면 [실행]키를 누른다.

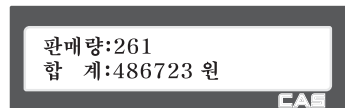

- 라벨 모드일 경우, 저울은 “라벨모드에서 인쇄?”라고 화면에 표시된다.

현재 종이 가 라벨 갭(Gap)이 있는 종이 라면 출력된 데이터는 갭 부분에서 출력 되지 않는다. 그냥 출력하려면 [1]을 누른다. 티켓에서 출력 하려면 [0]을 누르고 메뉴코드 1731의 설정을 티켓으로 하고 라벨을 티켓으로 교체한다.

합산종역
실행

라벨모드에서 인쇄?
(1=Yes/ 0=No)

CAS

이 메뉴에서 나가려면 [취소]키를 누른다.

Note : 메뉴코드 1872(범위내 모든 정산인쇄)에서 “N”으로 설정하면 판매되지 않은 그룹은 발행 되지 않지만, “Y”로 하면 범위에 포함되는 모든 그룹 판매 데이터가 발행 된다.

합산종역
실행

라벨모드에서 인쇄?
(1=Yes/ 0=No)

CAS

㉞ 시간별 정산

X1 시간 정산
 2006. 04. 27(목) 18:35
 정산시작일 : 2006. 03. 27(월) 20:22
시간# : 0 ~ 23
 판매수 : 64
 총계 : 18630 원
 개수 : 0
 무게 : 7.759 g

4.10.7 Z1/Z2 정산 (메뉴코드 1620/1640)

(메뉴 → 6.정산 → 2.Z1 정산삭제 → 4. Z2 정산삭제)

메뉴 코드 1620을 선택 하면 다음의 화면을 볼 수 있습니다.

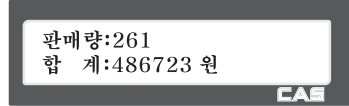

판매량:261
합계:486723 원

데이터를 발행 후 지우려면 [실행] 키를 누른다. 그러면 다음과 같은 화면이 나타난다.

합산총액
실행



확인[Y/N]

현재 인쇄모드가 라벨(0)일 경우 오른쪽과 같은 경고 메시지가 함께 표시된다.



확인[Y/N]
경고:라벨인쇄

발행이 완료 되면 Z1 데이터가 지워지고 이 메뉴에서나가게 된다.

1

출력 내용은 X 정산의 저울정산과 동일하다.

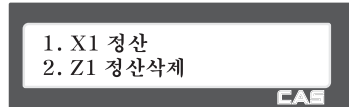

1. X1 정산
2. Z1 정산삭제

주의 1 : 파라미터 598 “Z-정산삭제시 인쇄” 설정이”N”일경우 Z 정산에서 출력을 수행하지 않는다.

주의 2 : 파라미터 595 “Z-정산 개별삭제” 설정이 “Y”일 경우 Z 정산에서 각 항목별(저울, PLU, 오픈PLU, 그룹, 시간)로 개별 삭제가 가능하다. 그러나 이 기능을 사용할 경우 각 정산들은 각각의 기간을 가지고 관리가 되므로 저울 정산과 일치하지 않게 된다.

4.10.8 전체 정산 삭제 (메뉴코드 1650)

(메뉴 → 6.정산 → 5.전체삭제)

메뉴 코드 1650을 선택하면, 다음의 화면을 볼 수 있다.



A rectangular screen with a dark border. The text '확인[Y/N]' is centered in the upper half. The 'CAS' logo is in the bottom right corner.

정산을 지우려면 1번 키를 누르고, 지우는 것을 원치 않으면 0번이나 [취소] 키를 누른다.

1

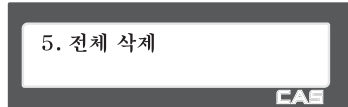

A rectangular screen with a dark border. The text '5. 전체 삭제' is centered. The 'CAS' logo is in the bottom right corner.

5. 판매 기능

5.1 기본 기능 수행

CL5000 시리즈에 대하여 영점설정, PLU호출, 가격정정의 저울 동작에 필요한 기본적인 사용방법 대하여 알아본다.

- ▶ 전원을 켜면 저울은 다음과 같이 일반 거래모드의 상태로 초기화면이 나타나게 된다.



5.2 영점

저울의 지속적인 사용 및 외부환경의 영향으로 가끔 무게의 표시가 변할 때가 있다. 무게는 초기 0으로 부터 시작하는데 0이 아닐경우 영점키를 누르면 무게가 0인상태로 세팅되고 정확한 상품의 무게를 측정할 수 있다. 영점 표시부에 “▼”이 보여지게 된다.

① EX) 초기 저울무게가 다음과 같이 보여지면=> 2g



② 영점키를 누르면 무게가 0으로 세팅된다.



5.3 용기

상품에 대한 용기설정이 필요하다면 호출전 용기를 설정하고 상품을 호출해야한다.
무게가 있는 용기를 설정하거나 알고있는 용기의 무게를 입력하여 사용할수 있는 두가지 방법이 있다.

5.3.1 숫자입력 용기설정

① 용기의 무게를 알고 있다면 무게를 숫자키로 입력한다.

EX) 150 g



② 용기키를 누르면 무게위치에 용기가 표시된다.



5.3.2 중량 용기설정

① 짐판위에 용기를 올리고 안정되었는지 확인한다.

EX) 15g



② 용기키를 누르면 무게가 0이되고 용기가 설정된다.



5.3.3 용기 해제

① 짐판위에 있는 용기를 제거한다.



② 용기키를 누르면 무게가 0이되고 용기설정 표시가 없어진다.



5.3.4 기설정 용기

① 용기가 입력되어 있는 상품을 호출한다.

EX) PLU #3의 용기 =150g



② PLU#3을 취소하면 자동으로 상품과 함께 용기는 해제된다.

5.3.5 연속 용기설정

① 숫자를 입력하고 용기키를 누른다.

EX) 150 g



② 바꾸고자 하는 용기 무게를 입력하고 용기키를 누른다.

EX) 200 g



③ 사용후 짐판위의 상품 또는 용기를 제거한 후 용기키를 누르면 입력되어 있는 용기 값이 지워지고 무게가 0이 된다,

☞ Note :

1. 파라미터 605 “증가연속용기” 와 파라미터 606 “감소연속용기” 가 선택되어야 한다.

5.3.6 용기 변경

① 용기가 포함된 상품을 호출한다

EX) PLU #4 용기 = 100 g

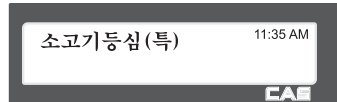
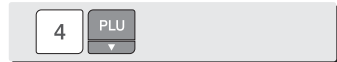

② 현재 설정된 용기보다 큰 무게의 용기를 올려놓아야 한다 그리고 가격정정키를 눌러 용기 적용할 수 있는 상태로 한다.



③ 용기키를 누르면 현재 상품에 적용된 용기를 바꾸어 적용되고 무게는 0으로 보여 지게 된다.

☞ Note :

1. 파라미터 603 ?PLU시 무게용기 사용? 이 설정되어져야 한다. 연속용기적용으로 되어 있으면 파라미터에 상관없이 무게 용기로 적용된다.

5.4 상품의 호출

상품을 호출하는 방법에는 품번을 입력하고 PLU키를 누르는 방법과 단축키를 눌러 상품을 호출하는 두가지 방법이 있다.

5.4.1 숫자키의 사용(상품 번호 입력)

① 숫자를 입력하고 “품번” 키를 누른다.

EX) PLU No. 15



☞ Note :

1. 파라미터 586 “PLU자동호출시간”을 설정하게 되면 품번 입력후 이미 입력된 세팅값(숫자 X 0.1s)이 지나면 PLU키를 누르지 않아도 자동으로 번호의 상품이 호출된다.

5.4.2 단축키의 사용

상품번호 79번을 호출하고자 할때 단축키 #5에 상품번호 79번이 설정되어 있다면 단축키 #5번을 누르면 된다.

☞ Note :

1. 단축키를 사용하기 위해서 메뉴코드 1160에서 단축키를 설정해야한다.

① 단축키를 누른다 (원하는 상품이 있는 위치의)

EX) PLU #79=소고기등심(특), 단축키 #5



5.5 가격정정

가격정정키는 임시적으로 상품의 단가를 변경하는데 사용된다.

☞ Note :

1. 메뉴코드 1873 “단가변경저장”이 설정되어 있으면 라벨 출력후 변경된 단가가 상품에 저장된다.
2. 파라미터 534 “기본단위중량”의 값과 PLU의 개별적 단위중량이 같지 않은 경우, “Multiple Unit PLU” 메시지가 표시된다.

5.5.1 무게 판매 상품

☞ 상품# 1. 상추 (상품종류: 무게, 단가 : 180).

① 가격정정키를 누른다.



② 단가를 입력한다.



③ 발행키를 누른다.



5.5.2 개수판매

☞ 상품# 2.사과(특대) (상품종류 : 개수판매, 단가 : 300).

① 상품을 호출한다.



② 개수를 입력한다.

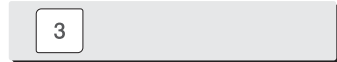

③ 가격정정키를 누르고 단가를 변경한다.

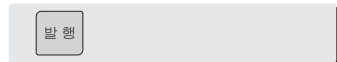

④ 발행기를 눌러 발행한다.

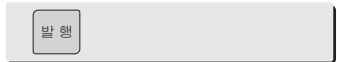

5.6 상품 판매 출력

5.6.1 무게상품 판매출력

㉞ 상품명 : 상추(특), 상품종류 : 무게판매, 단가 : 1500,
 상품 무게=586g

① 숫자또는 단축키로 상품을 호출한다.



• 호출에 대한 상세한 내용은 5.4장을 참조한다.

② 짐판위에 상품을 올린다.



③ 발행키를 누르면 라벨이 발행되고 판매된 정보는 정산 데이터에 누적된다.



④ 상품을 짐판위에서 제거한다.

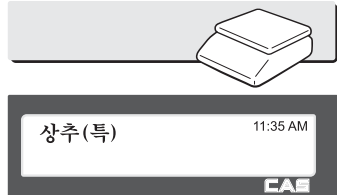

• 총액= 상품무게 X 단가

☞ Note :

1. 저장 또는 포장 거래가 선택되어 있으면 호출된 상품을 짐판위에서 제거해도 자동으로 제거되지 않는다.
2. 메뉴코드 1873의 무게판매후 PLU제거를 설정하면 짐판위에서 상품을 제거하지 않아도판매후 즉시 호출된 상품이 자동으로 화면에서 사라진다.

5.6.2 개수 판매출력

㉞ 상품번호: 31, 상품명: 사과(중), 상품종류= 개수판매, 단가: 1200, 판매개수 20개

① 상품을 호출한다.



• 상품호출에 대한 자세한 사용법은 3.4장을 참조

② 판매할 개수를 숫자키를 눌러 입력한다.

EX) 20 개.

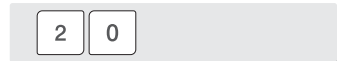

③ 발행키를 누르면 라벨이 출력되고 판매된 정보는
정산 데이터에 누적된다

- 총액= 개수 X 단가



☞ Note :

1. 저장 및 포장이 선택된 상태에서는 발행후 상품을 제거해도 호출된 상품정보가 제거되지 않는다.

5.7 합산 판매

“발행”키 대신에 “합산발행”키를 누르면 합산 판매가 개시되며, 합산 판매는 최고 399 품목까지 가능하다.

- ㉔ PLU# 32 = 등심, PLU 타입 = 무게 상품, 단가 = 2000원,
PLU# 35 = 안심스테이크, PLU 타입 = 개수상품, 수량=3, 단가 = 600원

① PLU를 호출하고 짐판위에 상품을 올린다.

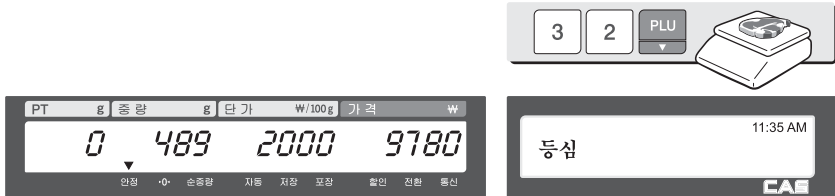

② “합산발행”키를 누르면 PLU가 자동으로 화면에서 지워지고 화면에 아래 처럼 보이게 된다.

EX) weight 489g



③ 짐판위에서 상품을 제거하고 PLU를 호출한다.



- ④ “합산발행”키를 누른다. PLU는 자동으로 화면에서 지워지며 아래와 같은 화면이 보여지게 된다.



- ⑤ 합산발행은 399번까지 가능하며 합산 총액을 보고자 할때에는 “합산총액”키를 누른다.



- ⑥ 판매를 완료하기 위해서는 “발행”키를 누른다.
(합산 발행을 계속 할려면 “취소”키를 누른다.)



☞ Note :

1. 판매 정정을 할려면 ?합산정정? 키를 누른다. (3.10장 참조).
2. 메뉴코드 1750의 “개별라벨 인쇄” “Y” 설정되어 있으면 “합산발행”키를 누를 때 마다 라벨이 출력된다. (2.9.13장 참조)
3. 합산총액 라벨을 발행하기 전에 저울의 전원이 꺼지더라도 합산 데이터는 지워 지지 않는다.

5.8 합산 정정 (void)

합산 판매나 등적 점원 모드에서 판매 시 ?합산정정? 키를 눌러서 판매를 정정 할 수 있다.

전제조건

- 몇 개의 상품을 팔았다고 가정한다.

◆ 합산된 리스트에서 정정을 하고자 할 때

① 짐판을 비우거나 PLU를 취소한 후 “합산정정” 키를 누르면, 다음과 같은 리스트 화면이 표시된다.

VOID NUMBER		[0] 3 list
1.	9780	오렌지
2.	500	파이나나
3.	10000	사과

② 오렌지를 합산 취소 할려면, 숫자 키 “1”을 누르고 “발행” 키를 누른다. 그러면 아래와 같이 void된 리스트가 표시된다.

VOID NUMBER		[1] 3 list
1.	void 9780	오렌지
2.	500	파이나나
3.	1000	사과

③ 합산 정정을 끝마치려면 “취소” 키를 누른다.

※ “이전화면”, “다음화면” 키나 방향 키를 사용 하여 리스트에서 항목을 선택 할 수 있다.

◆ 합산 정정할 PLU를 알고 정정할 상품을 가지고 있을 때

① 해당 PLU를 호출하고 상품을 짐판위에 올린다.



② “합산 정정” 키를 누르면 판매가 취소 된다.



※ 가격이 다를 경우에는, void 리스트 화면이 자동으로 보여진다.

5.9 반품

“반품” 키는 판매를 잘못 했을 때 삭제하기 위해 사용한다. “반품” 키는 부주의로 인해 “발행” 키를 눌렀을 때, 잘못된 PLU를 선택 후 발행 했을 때, 포장모드에서 잘못된 자동 발행 했을 때, 사용한다. “반품” 기능은 반품된 상품의 판매 횟수 판매 금액을 감소 시킨다.

반품하고자 하는 PLU를 호출한 후 “반품”키를 누른다.

◆ 현재 디스플레이의 가격이 0일 때

- 무게상품 : 반품할 라벨에 인쇄된 가격과 무게를 입력한다.
- 개수상품 : 반품할 라벨에 인쇄된 가격과 개수를 입력한다.

◆ 현재 디스플레이의 가격이 0보다 클 때,

- “반품”키를 누를 때의 가격으로 반품된다.

☞ Note :

1. 메뉴코드 1873의 “반품키를 전환키로 사용”이 “Y”로 설정되어 있다면 반품 키를 사용할 수 없다. (See page 118)
2. 파라미터 596 “정산계산처리”가 “N”로 설정되어 있다면 반품 기능은 동작 하지 않는다.

5.10 포장 키

저울이 포장 모드 일 때에는 라벨이 자동으로 출력된다. 수동 모드 일 때에는 발행 키나 환산 발행키를 반드시 눌러야 라벨이 출력된다. 포장 모드에서는 자동 모드를 선택할 수 없다. 포장모드는 저장모드(저장키)와 자동모드(자동/수동키)가 동시에 설정된 것과 유사하게 동작한다. 그러나 포장모드는 저장/자동 모드와 다르게 자동 출력을 위해 매번 영점으로 복귀할 필요가 없다.

포장모드는 작업장에서 매우 유용하다. 이 포장 모드는 상품을 포장 시 매번 발행 키를 누를 필요가 없으므로 생산성을 향상시키며, 사용자는 상품의 무게, 포장, 라벨링에 더 많은 신경을 쓸 수가 있다.

이 기능은 무게 판매 PLU에서만 가능하다.

㉞ 단축 키 #1=?양파? 단가=150원, 상품 무게=1000 g,

① 포장 키를 누르고 PLU를 호출한다.



• 사용자는 단축키나 숫자키를 이용하여 PLU를 호출 할수 있으며 자세한 사항은 3.4장을 참조한다.

② 짐판위에 상품을 올린다.



③ 라벨이 자동으로 출력된다.



④ 상품을 짐판위에서 제거한다.

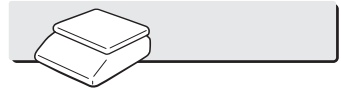

☞ Note :

1. 포장 모드에서는 다음 조건이 모두 만족될 때 항상 자동 출력된다
 - 상품의 가격이 0보다 클 때
 - 무게 변화 후 안정될 때
 - 상품의 무게가 파라미터 862 “최소허용중량(눈금)”의 설정된값 보다 크거나 같을 때,
 - 무게 변화가 파라미터 861 “포장인쇄기준(눈금)”의 설정된값 보다 크거나 같을 때

5.11 X 키

X 키는 같은 라벨을 여러장 출력하고자 할 때 사용한다.

5.11.1 무게 상품

☞ Note :

- 무게 상품 PLU에서 X 키를 사용하고자 할 때에는 파라미터 582의 “무게상품에 X키허용”이 “Y”로 설정되어 있어야 한다.

Ⓜ - 단축키 #1 = “양파”, 단가 = 150원, 상품무게 = 1000g,

① PLU를 호출한다.



- 사용자는 단축키나 숫자키를 이용하여 PLU를 호출 할 수 있으며 자세한 사항은 3.4장을 참조한다.

② 짐판위에 상품을 올린다.



③ “X”키를 누르고 출력하고자 하는 라벨의 수를 입력한 다음 발행 키를 누른다.



④ 짐판위에서 상품을 제거한다.

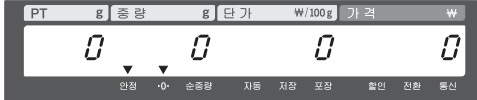

Note :

1. 메뉴코드 1872의 “X키에서 되감기 미사용”이 “Y”로 설정 되어 있으면, 저울은 되감기를 하지 않으므로 라벨 출력 후 ?이송?키를 눌러줘야 한다.
(2.10.20장 참조)
2. 파라미터 551의 “두장발행(자동모드)”가 “Y”로 설정되어 있다면, 자동모드에서 두장의 똑 같은 라벨이 발행된다. 그러나 자동모드의 두장발행은 복사본으로 정산에는 한 번의 판매만 적용된다.
3. PLU 입력에서 두번째 라벨로 설정하면, 두번째 라벨이 자동으로 출력된다.

5.12 유효일을 변경하는 방법

① 상품을 호출한다.

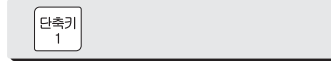

② “유효일”키를 눌러서 유효일을 입력한다.

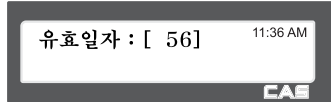
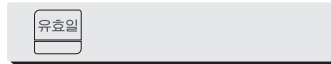

③ “발행” 키를 눌러서 설정 완료 및 저장한다.

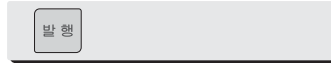

5.13 원산지를 변경하는 방법

① 상품을 호출한다.

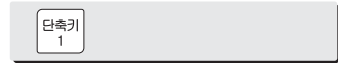

② “원산지” 키를 눌러서 원산지를 변경한다.

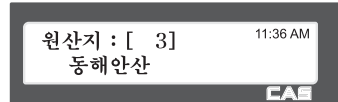

5.14 상품 타입을 변경하는 방법

☞ Note :

1. 메뉴코드 1873의 “타입변경저장”이 “Y”로 설정되어 있어야 변경된 상품 타입이 저장 된다.(자세한 사항은 2.10.20장 참조)

① 무게상품을 개수상품으로 또는 그 반대로 타입을 변경할 때에는 “무게/개수” 키를 누른다.



- ☞ 무게 상품 PLU를 개수 상품 PLU로 변경했을 때 : 개수는 1이 되고, 단가는 같다.
- ☞ 개수 상품 PLU를 무게 상품 PLU로 변경했을 때 : 단가는 같다.
- ☞ PLU에 할인정보가 있다면 상품 타입을 변경할 수 없다.

5.15 즉석 할인(Direct Discount)

PLU에 할인 정보가 없다면, 이 기능을 사용할 수 있다.

5.15.1 정가판매 키

① 상품 # 1을 호출하고 “정가” 키를 누른다.



② “가격정정” 키를 누른다.



③ 정가 200을 입력하고 “발행” 키를 누른다.



5.15.2 % 할인 키

① PLU(#1.사과)를 호출하고 “할인(%)” 키를 누른다.



② 할인 할 % 값을 입력하고 “발행” 키를 누른다.

예) 20%



③ 상품을 짐판위에 올린 다음 “발행” 키를 누른다.



5.16 PLU 연결

5.16.1 참조 PLU 기능

참조 PLU가 등록되어 있는 상품을 호출한 후 “참조” 키를 누르면, 참조 PLU가 표시창에 나타난다.

- ☞ 이 기능을 사용하기 위해서는 PLU 등록 시 참조 PLU 품번을 설정해야 한다.
PLU 등록시 입력 하는 화면이 보이지 않으면 “PLU항목 선택” (1144) 에서 해당 항목을 체크 해줘야한다.

5.16.2 커플 PLU 기능

상품 판매 후 커플 PLU가 자동으로 호출 된다.
두 개 이상의 상품들이 한 패키지로 되어 있을 때 이 기능을 사용 한다.

- ☞ 이 기능을 사용하기 위해서는 PLU 등록 시 커플 PLU 품번을 설정해야 한다.
- ☞ PLU 등록시 입력 하는 화면이 보이지 않으면 “PLU항목 선택” (1144) 에서 해당 항목을 체크 해줘야한다.

5.17 판매 관련 파라미터

5.17.1 고정 무게

- PLU 등록 시 고정 무게를 설정한다.
이 고정 무게 상품을 호출 했을 때는 무게가 변하지 않는다.
- “무게입력” 키를 사용한다.

☞ 무게 입력키 는 4.9.17 기능키설정 (1880) 에서 고정무게(10) 로 설정 해줘야 한다.

- PLU를 호출한다.
- “가격정정”키를 누른다.
- 무게를 입력한다.
- “무게입력” 키를 누른다.

5.17.2 포장모드 정산안함

포장 모드 사용시 상품 판매 후 판매 자료를 정산에 기록하지 않는다.

☞ 파라미터 597 “포장정산사용”이 “N”로 설정되어야 하며, 파라미터 596 “정산 계산처리”가 “N”이면 모든 정산을 수행하지 않는다.

6.부록

6.1 라벨포맷

CL5000 시리즈는 고정라벨포맷과 사용자라벨포맷이 있다.

	고정라벨포맷	사용자라벨포맷
No	1~50	51~99
수량	45	20
위치	CL 5000 내장	PC에서 다운로드
특징	항상 제공될 수 있다. 라벨포맷을 수정할 수 없다.	라벨포맷 번호를 51부터 99까지 사용할 수 있다. 티켓모드에서는 티켓헤드(head)와 티켓테일(tail) 포맷을 사용할 수 있다.

▶ 고정라벨 포맷

No	이름	폭(mm)	길이(mm)	No	이름	폭(mm)	길이(mm)
1	IS6030-0001	60	30	17	IC5653-0017	56	56
2	IS6030-0002	60	30	18	IC5054-0018	50	54
3	IS6030-0003	60	30	19	IC5054-0019	50	54
4	IS5635-0004	56	35	20	IC6051-0020	60	51
5	IS5635-0005	56	35	21	IC6051-0021	60	51
6	IC5635-0006	56	35	22	IC6060-0022	60	60
7	IC6040-0007	60	40	23	IC6060-0023	60	60
8	IC6040-0008	60	40	24	IC5068-0024	50	68
9	IC6040-0009	60	40	25	IC5068-0025	50	68
10	IC6040-0010	60	40	26	IC5068-0026	50	68
11	IC6040-0011	60	40	27	IC6063-0027	60	63
12	IC6040-0012	60	40	28	IC6063-0028	60	63
13	IC5040-0013	50	40	29	IC6040-0029	60	40
14	IC5040-0014	50	40	30	IC6060-0030	60	60
15	IC5040-0015	50	40	31	IC6040-0031	60	40
16	IC5653-0016	56	56	32	IC6030-0032	60	30

No	이름	폭(mm)	길이(mm)	No	이름	폭(mm)	길이(mm)
33	IS6032-0033	60	32	40	IC6040-0040	60	40
34	IS6060-0034	60	60	41	IC6040-0041	60	40
35	IS6032-0035	60	32	42	IC6045-0042	60	45
36	IS6042-0036	60	42	43	IC6044-0043	60	44
37	IS6045-0037	60	45	44	IC6055-0044	60	55
38	IC6050-0038	60	50	45	IC6060-0045	60	60
39	IC6045-0039	60	45	46			

6.2 고정라벨포맷 예제

라벨예제 1

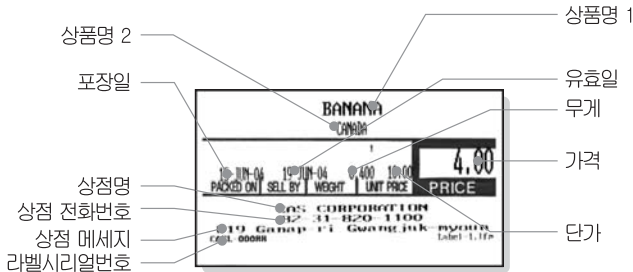

라벨예제 2

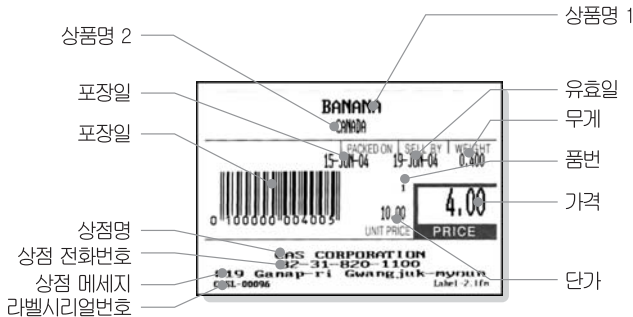

6.3 아스키(ASCII) 코드 표

	00	01	02	03	04	05	06	07	08	09	0A	0B	0C	0D	0E	0F
00	MUL 0000	STX 0001	SOT 0002	ETX 0003	EOT 0004	ENQ 0005	ACK 0006	BEL 0007	BS 0008	HT 0009	LF 000A	VT 000B	FF 000C	CR 000D	SO 000E	SI 000F
10	DLE 0010	DC1 0011	DC2 0012	DC3 0013	DC4 0014	NAK 0015	SYN 0016	ETB 0017	CAN 0018	EM 0019	SUB 001A	ESC 001B	FS 001C	GS 001D	RS 001E	US 001F
20	SP 0020	!	"	#	\$	%	&	'	()	*	+	,	-	.	/
30	0	1	2	3	4	5	6	7	8	9	:	;	<	=	>	?
40	@	A	B	C	D	E	F	G	H	I	J	K	L	M	N	O
50	P	Q	R	S	T	U	V	W	X	Y	Z	[\]	^	_
60	`	a	b	c	d	e	f	g	h	i	j	k	l	m	n	o
70	p	q	r	s	t	u	v	w	x	y	z	{		}	~	DEL 007F
80	€ 20AC		/	f	//	...	†	‡	~	%	Š	<	Œ		Ž	
90		\	/	"	"	•	-	-		™	Š	>	œ		ž	ÿ 0178
A0	NBSP 00A0	¡	¢	£	¤	¥	¦	§	¨	©	ª	«	¬	­	®	¯
B0	°	±	²	³	´	µ	¶	·	¸	¹	º	»	¼	½	¾	¿
C0	À	Á	Â	Ã	Ä	Å	Æ	Ç	È	É	Ê	Ë	Ì	Í	Î	Ï
D0	Ð	Ñ	Ò	Ó	Ô	Õ	Ö	×	Ø	Ù	Ú	Û	Ü	Ý	Þ	ß
E0	à	á	â	ã	ä	å	æ	ç	è	é	ê	ë	ì	í	î	ï
F0	ð	ñ	ò	ó	ô	õ	ö	÷	ø	ù	ú	û	ü	ý	þ	ÿ







☞ Note : "A"를 입력하려면 4열(40)의 1행(01)이므로 41을 입력한다.

6.4 원산지



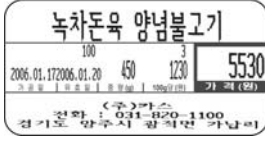
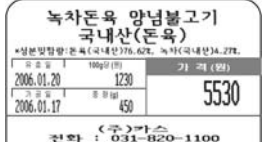



1.	가평	41.	보령시	81.	예산	121.	춘천시	161.	대만
2.	강릉시	42.	보성	82.	예천	122.	충무	162.	덴마크
3.	강진	43.	보은	83.	옥천	123.	칠곡	163.	룩셈부르크
4.	강화	44.	부안	84.	온양시	124.	태백시	164.	리비아
5.	거제시	45.	부여	85.	완도	125.	태안	165.	말레이시아
6.	거창	46.	삼척시	86.	용인	126.	통영시	166.	멕시코
7.	경산시	47.	삼척포시	87.	울릉	127.	파주	167.	델리브스
8.	고령	48.	상주시	88.	울산	128.	평창	168.	모타코
9.	고성	49.	서귀포시	89.	울진	129.	포천	169.	미국
10.	고창	50.	서산시	90.	원주시	130.	포항시	170.	바레인
11.	고흥	51.	서천	91.	유성	131.	하동	171.	캄보디아
12.	곡성	52.	섬진강	92.	의령	132.	함안	172.	방글라데시
13.	공주시	53.	성주	93.	의성	133.	함양	173.	베(미얀마)
14.	광양시	54.	속초시	94.	이리시	134.	해남	174.	베네수엘라
15.	곡산	55.	순창	95.	인제	135.	홍도	175.	벨기에
16.	구례	56.	순천시	96.	장성	136.	홍천	176.	브라질
17.	구룡포	57.	승주	97.	장승포	137.	화성	177.	호주
18.	군산시	58.	신안	98.	장흥	138.	화순	178.	사우디아라비아
19.	금산	59.	이산시	99.	전주시	139.	화양	179.	세인트루시아
20.	금제시	60.	안동시	100.	집촌시	140.	횡성	180.	동남아시아
21.	김천시	61.	안면도	101.	정선	141.	서해안산	181.	캐나다산
22.	김포	62.	안성	102.	정원	142.	동해안산	182.	스위스
23.	김해시	63.	양구	103.	정읍	143.	해안산	183.	스웨덴
24.	나주시	64.	양산	104.	정주	144.	연안산	184.	스페인
25.	남양주	65.	양양	105.	제주	145.	연근해	185.	싱가포르

26.		66.		106.		146.		186.	
27.	남원	67.	양주	107.	제천시	147.	원양산	187.	인도네시아
28.	남해	68.	양평	108.	주문진	148.	국내산	188.	아랍
29.	논산	69.	여주시	109.	증원	149.	북해도	189.	아르헨티나
30.	단양	70.	여진	110.	진도	150.	인도양	190.	칠레
31.	당진	71.	연기	111.	전주시	151.	북태평양	191.	캐나다
32.	대천	72.	연천	112.	진천	152.	태평양산	192.	알래스카
33.	동해시	73.	영광	113.	창녕	153.	북한	193.	에쿠아도르
34.	명주	74.	영덕	114.	창원시	154.	러시아	194.	영국
35.	목포시	75.	영동	115.	천안시	155.	괌	195.	태국
36.	몽화	76.	영암	116.	철원	156.	그리스	196.	필란드
37.	무안	77.	영양	117.	청도	157.	나이지리아	197.	필리핀
38.	무주	78.	영월	118.	청송	158.	남아연방	198.	홍콩
39.	문경시	79.	영일	119.	청양	159.	노르웨이	199.	일본
40.	밀양시	80.	영주시	120.	청주시	160.	네델란드	200.	중국
41.	별교	81.	영천시	121.	추자도	161.	뉴질랜드	201.	헝가리
								202.	국산

6.5 라벨 포맷 (폭mm×길이mm)

1	58mm × 30mm (품명2)	2	58mm × 30mm (품명1, 성분2)
			
3	58mm × 30mm (품명1)	4	56mm × 35mm (품명2, 성분1)
			
5	56mm × 35mm (품명1, 성분3)	6	56mm × 35mm (품명1, 성분1)
			
7	58mm × 40mm (품명2)	8	58mm × 40mm (품명1, 성분2)
			

9	58mm × 40mm (품명1)	10	58mm × 40mm (품명2)
11	58mm × 40mm (품명1, 성분2)	12	58mm × 40mm (품명1)
13	56mm × 35mm (품명1, 성분3)	14	56mm × 35mm (품명1, 성분1)
15	50mm × 40mm (품명1)	16	56mm × 53mm (품명2, 성분6)

17	56mm × 53mm (품명1, 성분6)	18	50mm × 54mm (품명2, 성분8)
	 <p>녹차돈육 양념불고기</p> <p>*실분입합량: 본육(국내산)34.27%, 녹차(국내산)34.27%, 간장(국내산)3.46%, 꿀액(국내산)3.46%, 마늘(국내산)3.2%, 참깨(국내산)3.2%, 대파(국내산)3.2%, 닭계(중국산)3.2</p> <p>*부산물입합량: 100℃냉장보존</p> <p>*제조원: 카스</p> <p>*주소: 경기도 양주시</p> <p>2006.01.20 2006.01.17</p> <p>450 1230</p> <p>가 격 (원)</p> <p>5530</p> <p>(주)카스 전화 : 031-820-1100 경기도 양주시 광적면</p>		 <p>녹차돈육 양념불고기 국내산(돈육)</p> <p>*실분입합량: 본육(국내산)37.62%, 녹차(국내산)34.27%, 간장(국내산)3.46%, 꿀액(국내산)3.46%, 마늘(국내산)3.2%, 참깨(국내산)3.2%, 대파(국내산)3.2%, 닭계(중국산)3.2</p> <p>*부산물입합량: 100℃냉장보존</p> <p>*제조원: 카스</p> <p>*주소: 경기도 양주시</p> <p>2006.01.17</p> <p>2006.01.20</p> <p>450 1230</p> <p>5530</p> <p>(주)카스 전화 : 031-820-1100 경기도 양주시 광적면</p>
19	50mm × 54mm (품명1, 성분8)	20	58mm × 51mm (품명2, 성분4)
	 <p>녹차돈육 양념불고기</p> <p>*실분입합량: 본육(국내산)37.62%, 녹차(국내산)34.27%, 간장(국내산)3.46%, 꿀액(국내산)3.46%, 마늘(국내산)3.2%, 참깨(국내산)3.2%, 대파(국내산)3.2%, 닭계(중국산)3.2</p> <p>*부산물입합량: 100℃냉장보존</p> <p>*제조원: 카스</p> <p>*주소: 경기도 양주시</p> <p>2006.01.17</p> <p>2006.01.20</p> <p>450 1230</p> <p>5530</p> <p>(주)카스 전화 : 031-820-1100 경기도 양주시 광적면</p>		 <p>녹차돈육 양념불고기 국내산(돈육)</p> <p>*실분입합량: 본육(국내산)37.62%, 녹차(국내산)34.27%, 간장(국내산)3.46%, 꿀액(국내산)3.46%, 마늘(국내산)3.2%, 참깨(국내산)3.2%, 대파(국내산)3.2%, 닭계(중국산)3.2</p> <p>*부산물입합량: 100℃냉장보존</p> <p>*제조원: 카스</p> <p>*주소: 경기도 양주시</p> <p>2006.01.17</p> <p>2006.01.20</p> <p>450 1230</p> <p>5530</p> <p>(주)카스 전화 : 031-820-1100 경기도 양주시 광적면 가남리</p>
21	58mm × 51mm (품명1, 성분4)	22	58mm × 60mm (품명2, 성분8)
	 <p>녹차돈육 양념불고기</p> <p>*실분입합량: 본육(국내산)37.62%, 녹차(국내산)34.27%, 간장(국내산)3.46%, 꿀액(국내산)3.46%, 마늘(국내산)3.2%, 참깨(국내산)3.2%, 대파(국내산)3.2%, 닭계(중국산)3.2</p> <p>*부산물입합량: 100℃냉장보존</p> <p>*제조원: 카스</p> <p>*주소: 경기도 양주시</p> <p>2006.01.17</p> <p>2006.01.20</p> <p>450 1230</p> <p>5530</p> <p>(주)카스 전화 : 031-820-1100 경기도 양주시 광적면 가남리</p>		 <p>녹차돈육 양념불고기 국내산(돈육)</p> <p>*실분입합량: 본육(국내산)37.62%, 녹차(국내산)34.27%, 간장(국내산)3.46%, 꿀액(국내산)3.46%, 마늘(국내산)3.2%, 참깨(국내산)3.2%, 대파(국내산)3.2%, 닭계(중국산)3.2</p> <p>*부산물입합량: 100℃냉장보존</p> <p>*제조원: 카스</p> <p>*주소: 경기도 양주시</p> <p>*프랜차이즈: 농이백, KFC, 롯데</p> <p>2006.01.17 2006.01.20</p> <p>450 1230</p> <p>5530</p> <p>(주)카스 전화 : 031-820-1100 경기도 양주시 광적면 가남리</p>

23	58mm × 60mm (품명2, 성분8)	24	50mm × 68mm (품명2, 성분10)
25	50mm × 68mm (품명1, 성분10)	26	50mm × 68mm (품명2, 성분10)
27	58mm × 63mm (품명1, 성분8)	28	58mm × 63mm (품명1, 성분8)

녹차돈독 양념불고기

*실분말합량: 본육(국내산)376.62g, 녹차(국내산)34.27g, 간장(국내산)33.46g, 꿀엿(국내산)33.46g, 마늘(국내산)32g, 양파(국내산)32g, 대파(국내산)32g, 참깨(중국산)32g
*보안방법: 0℃~10℃냉장보관
*제조원: 카스
*주소: 경기도 양주시
*반출및교환: 구입처
*포장재질: 용이팩, PVC, 랩PE

2006.01.17 2006.01.20 450 23 5530
100g당 (원) 가격 (원)

0 102023 055309 100 1230 5530
The Price 100

(주)카스
전화 : 031-820-1100
경기도 양주시 권척면 가남리

녹차돈독 양념불고기 국내산(돈육)

*실분말합량: 본육(국내산)376.62g, 녹차(국내산)34.27g, 간장(국내산)33.46g, 꿀엿(국내산)32g, 마늘(국내산)32g, 양파(국내산)32g, 대파(국내산)32g, 참깨(중국산)32g
*보안방법: 0℃~10℃냉장보관
*제조원: 카스
*주소: 경기도 양주시
*반출및교환: 구입처
*포장재질: 용이팩, PVC, 랩PE

2006.01.17 2006.01.20 450 1230 5530
100g당 (원) 가격 (원)

0 102024 055308 100 1230 5530
The Price 100

(주)카스
전화 : 031-820-1100
경기도 양주시 권척면

녹차돈독 양념불고기

*실분말합량: 본육(국내산)376.62g, 녹차(국내산)34.27g, 간장(국내산)33.46g, 꿀엿(국내산)32g, 마늘(국내산)32g, 양파(국내산)32g, 대파(국내산)32g, 참깨(중국산)32g
*보안방법: 0℃~10℃냉장보관
*제조원: 카스
*주소: 경기도 양주시
*반출및교환: 구입처
*포장재질: 용이팩, PVC, 랩PE

2006.01.17 2006.01.20 450 1230 5530
100g당 (원) 가격 (원)

0 102023 055307 100 1230 5530
The Price 100

(주)카스
전화 : 031-820-1100
경기도 양주시 권척면

녹차돈독 양념불고기 국내산(돈육)

*실분말합량: 본육(국내산)376.62g, 녹차(국내산)34.27g, 간장(국내산)33.46g, 꿀엿(국내산)32g, 마늘(국내산)32g, 양파(국내산)32g, 대파(국내산)32g, 참깨(중국산)32g
*보안방법: 0℃~10℃냉장보관
*제조원: 카스
*주소: 경기도 양주시
*반출및교환: 구입처
*포장재질: 용이팩, PVC, 랩PE

2006.01.17 2006.01.20 450 1230 5530
100g당 (원) 가격 (원)

0 102024 055306 100 1230 5530
The Price 100

(주)카스
전화 : 031-820-1100
경기도 양주시 권척면

녹차돈독 양념불고기 국내산(돈육)

*실분말합량: 본육(국내산)376.62g, 녹차(국내산)34.27g, 간장(국내산)33.46g, 꿀엿(국내산)32g, 마늘(국내산)32g, 양파(국내산)32g, 대파(국내산)32g, 참깨(중국산)32g
*보안방법: 0℃~10℃냉장보관
*제조원: 카스
*주소: 경기도 양주시
*반출및교환: 구입처
*포장재질: 용이팩, PVC, 랩PE

2006.01.17 2006.01.20 450 1230 5530
100g당 (원) 가격 (원)

0 102027 055303 100 1230 5530
The Price 100

(주)카스
전화 : 031-820-1100
경기도 양주시 권척면 가남리

녹차돈독 양념불고기

*실분말합량: 본육(국내산)376.62g, 녹차(국내산)34.27g, 간장(국내산)33.46g, 꿀엿(국내산)32g, 마늘(국내산)32g, 양파(국내산)32g, 대파(국내산)32g, 참깨(중국산)32g
*보안방법: 0℃~10℃냉장보관
*제조원: 카스
*주소: 경기도 양주시
*반출및교환: 구입처
*포장재질: 용이팩, PVC, 랩PE

2006.01.17 2006.01.20 450 1230 5530
100g당 (원) 가격 (원)

0 102028 055304 100 1230 5530
The Price 100

(주)카스
전화 : 031-820-1100
경기도 양주시 권척면 가남리

29	58mm × 40mm (합산)	30	58mm × 40mm (품명2, 성분1)
31	58mm × 60mm (품명2, 성분8)	32	50mm × 68mm (품명2, 성분10)
33	50mm × 68mm (품명1, 성분10)	34	50mm × 68mm (품명2, 성분10)
35	58mm × 63mm (품명1, 성분8)	36	58mm × 63mm (품명1, 성분8)

37	58mm × 45mm (품명2)	38	58mm × 50mm (품명2)
39	58mm × 45mm (품명3)	40	58mm × 40mm (품명2, 성분2)
41	58mm × 40mm (품명1, 성분3)	42	58mm × 45mm (품명2, 성분2)

43	58mm × 44mm (품명2, 성분2)	44	58mm × 55mm (품명1, 성분4)																								
45	58mm × 60mm (품명2, 성분6)																										
	<div data-bbox="244 329 510 532" style="border: 1px solid black; padding: 5px;"> <p style="text-align: center;">녹차돈육 양념볼거리 국내산(돈육)</p> <p>*성분및함량:돈육(국내산)76.62%, 녹차(국내산)4.27%, 간장(국내산)3.46%, 물엿(국내산)2%, 마늘(국내산)2%, 양파(국내산)2%, 대파(국내산)2%, 참깨(중국산)2%</p> <p>*보관방법:0℃~10℃냉장보관</p> <table border="1" style="width: 100%; border-collapse: collapse;"> <tr> <td style="text-align: center;">2006.01.17</td> <td style="text-align: center;">2006.01.20</td> <td style="text-align: center;">1230</td> <td style="text-align: center;">450</td> </tr> <tr> <td colspan="2" style="text-align: center;">16:30</td> <td colspan="2" style="text-align: center;">가 격</td> </tr> <tr> <td colspan="2" style="text-align: center;">0 102043 055303</td> <td colspan="2" style="text-align: center;">5530</td> </tr> </table> <p style="text-align: center;">(주)카스 전화 : 031-820-1100 경기도 양주시 광학면 가남리</p> </div>	2006.01.17	2006.01.20	1230	450	16:30		가 격		0 102043 055303		5530			<div data-bbox="656 318 921 570" style="border: 1px solid black; padding: 5px;"> <p style="text-align: center;">녹차돈육 양념볼거리</p> <p>*성분및함량:돈육(국내산)76.62%, 녹차(국내산)4.27%, 간장(국내산)3.46%, 물엿(국내산)2%, 마늘(국내산)2%, 양파(국내산)2%, 대파(국내산)2%, 참깨(중국산)2%</p> <p>*보관방법:0℃~10℃냉장보관</p> <table border="1" style="width: 100%; border-collapse: collapse;"> <tr> <td style="text-align: center;">2006.01.17</td> <td style="text-align: center;">2006.01.20</td> <td style="text-align: center;">1230</td> <td style="text-align: center;">450</td> </tr> <tr> <td colspan="2" style="text-align: center;">16:30</td> <td colspan="2" style="text-align: center;">가 격</td> </tr> <tr> <td colspan="2" style="text-align: center;">0 102044 055302</td> <td colspan="2" style="text-align: center;">5530</td> </tr> </table> <p style="text-align: center;">(주)카스 전화 : 031-820-1100 경기도 양주시 광학면 가남리</p> </div>	2006.01.17	2006.01.20	1230	450	16:30		가 격		0 102044 055302		5530	
2006.01.17	2006.01.20	1230	450																								
16:30		가 격																									
0 102043 055303		5530																									
2006.01.17	2006.01.20	1230	450																								
16:30		가 격																									
0 102044 055302		5530																									
	<div data-bbox="238 667 506 943" style="border: 1px solid black; padding: 5px;"> <p style="text-align: center;">녹차돈육 양념볼거리</p> <p>*성분및함량:돈육(국내산)76.62%, 녹차(국내산)4.27%, 간장(국내산)3.46%, 물엿(국내산)2%, 마늘(국내산)2%, 양파(국내산)2%, 대파(국내산)2%, 참깨(중국산)2%</p> <p>*보관방법:0℃~10℃냉장보관</p> <p>*제조원:카스 *주소:경기도 양주시</p> <table border="1" style="width: 100%; border-collapse: collapse;"> <tr> <td style="text-align: center;">2006.01.17</td> <td style="text-align: center;">2006.01.20</td> <td style="text-align: center;">1230</td> <td style="text-align: center;">450</td> </tr> <tr> <td colspan="2" style="text-align: center;">16:30</td> <td colspan="2" style="text-align: center;">가 격</td> </tr> <tr> <td colspan="2" style="text-align: center;">0 102043 055301</td> <td colspan="2" style="text-align: center;">5530</td> </tr> </table> <p style="text-align: center;">(주)카스 전화 : 031-820-1100 경기도 양주시 광학면 가남리</p> </div>	2006.01.17	2006.01.20	1230	450	16:30		가 격		0 102043 055301		5530															
2006.01.17	2006.01.20	1230	450																								
16:30		가 격																									
0 102043 055301		5530																									

6.6 I/O 인터페이스

6.6.1 I/O 컨넥터

RS-232 SERIAL
D-SUB 9 PIN connector(FEMALE)

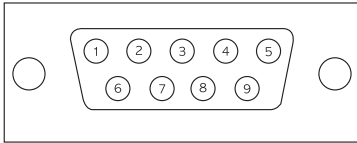

- 1,4,6,7,8,9 : Not connected
- 2 : RX DATA
- 3 : TX DATA
- 5 : Ground

SCANNER(PS/2)
MINI-DIN 6PIN connector

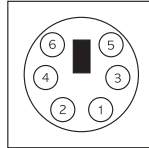

- 1 : PS/2 DATA
- 2 : Not connected
- 3 : Ground
- 4 : +5V
- 5 : PS/2 CLOCK
- 6 : Not connected

CASH DRAWER
RJ-11 connector

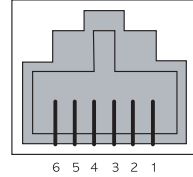

- 1 : Not connected
- 2 : CD-
- 3 : CD Sense
- 4 : CD Drive+(+24V)
- 5 : Not connected
- 6 : Ground

6.6.2 시리얼 케이블

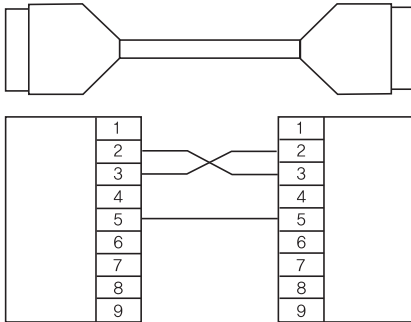

6.6.3 RJ-45 컨넥터

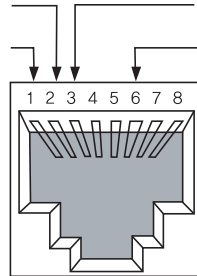

7. 에러 메시지

Critical Error(심각한 이상, A/S센터에서 수리)				
Message	메시지	표시부	세부 설명	해결책
ADM NOT IN CODE	ADM NOT IN CODE	VFD	01,02: 통신에러 03:ADM 초기화오류 04:ADM 설정값오류	AS 센터로 문의 바람
Invalid AD Module	ADM 오류	LCD	초기 영점 체크 시 AD 고장(통신불능)	AS 센터로 문의 바람
AD Error(EEPROM)	ADM 오류(EEPROM)	LCD	초기 영점 체크 시 AD 설정값(EEPROM Data) 이상 ErrorMessage. AD Error	AS 센터로 문의 바람
Check AD Communication	Check AD Communication	LCD	AD Error인 경우	AS 센터로 문의 바람
A/D – Init Status Error	A/D – 초기상태불량	LCD	ADM 설정값오류	AS 센터로 문의 바람
A/D – EEPROM Data Error	A/D – EEPROM 데이터 불 량	LCD	초기 영점 체크 시 AD 설정값(EEPROM Data) 이상 ErrorMessage. AD Error	AS 센터로 문의 바람
A/D – Conversion Error	A/D – 변환 불량	LCD0		AS 센터로 문의 바람
.Check Memory Table Error..	.Check Memory Table Error..	LCD	Boot시 메모리 Check Fail	AS 센터로 문의 바람
.Init AD Module Error..	.Init AD Module Error..	LCD	Boot시 AD Check Fail	AS 센터로 문의 바람
.Network Check Error	.Network Check Error..	LCD	Boot시 네트워크 Check Fail	AS 센터로 문의 바람
Cal Error – Unstable	교정에러 – 불안정	LCD	Span Calibration 또는 직 선 보정 시 무게가 인정 되지 않음	AS 센터로 문의 바람
Cal Error – Range Over	교정에러 – 범위초과	LCD	Span Calibration 또는 직 선 보정시 무게가 허용범 위를 벗어남	AS 센터로 문의 바람
Cal Error – Wrong ADM	교정에러 –ADM 이상	LCD	Span Calibration 또는 직 선 보정 시 AD Module 이 이상통신고장, 모듈없 음,AD 불안정 등)	AS 센터로 문의 바람
Undefined Key	INVALID INPUT	LCD	Undefined Key(Keypad 의 Map이 잘못된 경우)	AS 센터로 문의 바람
Undefined Parameter	미정의	LCD	Undefined Parameter(Parameter Setting Menu에서 Parameter가 정의되지 않았거나 사용못할 경우)	AS 센터로 문의 바람

Error(저울의 기능이 제대로 동작하지 않음, 수정을 해야 제대로 사용가능함)				
Message	메시지	표사부	세부 설명	해결책
Wrong MAC	Wrong MAC	VFD	신규 네트워크 카드 사용 시 MAC Address가 입력되어 있지 않을 때	Menu 1940에서 '설정' 버튼을 누른 후 Mac Address를 입력함
Setting Error	Setting Error	LCD	신규 네트워크 카드 사용 시 무선 네트워크 설정이 제대로 되지 않았을 때	Menu 19130에서 아래와 같이 설정을 변경한 후 다시 시도 IP: [010.010.003.033] GW: [010.010.000.001] SMASK: [255.255.000.000] TCP Port: [20304]
Zero Range Error	영점통과오류	LCD	Error Message. A/D Zero Range Error 초기 영점 체크 시 영점 통과 범위를 벗어남	저울을 흔들리지 않는 곳에 설치하신 후 수평기를 이용하여 저울의 수평을 맞추시오
UNSTABLE	무게불안정	LCD	Error Message. A/D UNSTABLE 저울이 안정화되어 있지 않은 경우 Tare 설정 시 무게가 안정되지 않을 때	저울을 흔들리지 않는 곳에 설치하신 후 수평기를 이용하여 저울의 수평을 맞추시오
상태 메시지 Status Message(저울의 이상이 아닌, 잘못된 조작을 알려주는 메시지)				
Message	메시지	표사부	세부 설명	
[NO PLU NAME]	[상품명 없음]	LCD	PLU Name의 항목이 빈 경우 PLU 이름이 없을 때 나오는 메시지	
Add memory full	Add memory full	LCD	[ADD]할 때 발행의 메모리가 Full인 경우 - 버퍼에 data가 꽂혔을 때 메모리 안되면서 뜨는 메시지	
Can after delete D/C	D/C 삭제 후 가능	LCD	Menu 1142, PLU 스키마 시 Discount가 선택된 상태에서 지우려 할 때	
CAN NOT REOPEN! (1)~(3)	CAN NOT REOPEN! (1)~(3)	LCD	리오픈 할 수 없을 때 뜨는 메시지 (1) 오픈 할 티켓이 존재하지 않을 경우 (2) 오픈 할 티켓의 Clerk 번호가 일치하지 않을 경우 (3) Reopen할 공간이 부족할 때 뜨는 메시지	
Cannot Discount	D/C 적용불가	LCD	Menu 1131, PLU가 Fixed Price로 설정된 경우 Discount를 적용할 수 없다. 설정하려는 항목확인 -> 정가 활성화 되어있으면 확인이 필요합니다	
(#%d) Check permission	(#%d) Check permission	LCD	들어가는 메뉴의 등급이 결제등급 보다 높은 경우 나오는 메시지	
(#%d)No sale data	(#%d) No sale data	LCD	합산된 판매 데이터가 없을 때(n은 Clerk 번호)	
Permission Denied	권한없음	LCD	Permission Level이 낮은 경우 Permission Level을 확인하십시오	
Undefined Parameter	미정의	LCD	파라미터가 정의되어 있지 않을 경우, 파라미터 번호를 재확인	

Cannot Delete Dept No 1	부문1번 삭제불능	LCD	Department 1번을 삭제하려는경우(Department 1은 삭제할 수 없습니다)
not found Barcode No.	설정된 바코드 없음	LCD	정보가 입력되지 않은 Barcode No를 설정한 경우
Remained D/C PLU	할인PLU가 있습니다.	LCD	Department별 PLU 삭제, 전체 PLU 삭제 시 PLU에 DC정보가 있을 경우
Already key tare	Already key tare	LCD	Key Tare가 설정되어 있는 경우 -> Tare 정보가 들어있는 PLU를 호출 하는 경우 설정되어있는 Key Tare값을 제거한다
Already printed	Already printed	LCD	PLU호출 후 인쇄를 발행한 경우-> 같은 PLU에 대하여 또 인쇄를 발행할 경우 PLU를 재호출 후 발행한다 단 Prepack모드 일 때는 제외
Already Tare	Already Tare	LCD	설정된 Tare가 있을 때 Tare 설정을 시도할 경우 (연속 Tare가 제한된 경우에 한함)
Are you sure? (1=Y/0=N) Warning : Paper Type is Label	Are you sure? (1=Y/0=N) Warning : Paper Type is Label	LCD	Z Report에서 Label Paper에 인쇄하고자 할 때
Changed to LABEL	Changed to LABEL	LCD	TICKET/LABEL키를 사용하여 Label Mode로 전환할 때
Changed to TICKET	Changed to TICKET	LCD	TICKET/LABEL키를 사용하여 TICKET Mode로 전환할 때
Check key tare	Check key tare	LCD	Key Tare가 설정되어있는 경우 -> Weight Tare를 설정하려 할 때 설정되어있는 Weight Tare값을 제거한다 Tare Operation /Key Tare가 있는 상태에서 Weight/Tare가 동작할 때
Check minimum weight	Check minimum weight	LCD	저울의 최소 무게보다 낮은 무게를 판매하는 경우
Check PLU tare	Check PLU tare	LCD	PLU Tare가 설정되어 있을 때 Tare를 설정하려는 경우
Check PLU type	Check PLU type	LCD	Menu 1451, Job batch는 개수 상품만 사용 가능하다- 무게상품을 등록할 경우 발생
Check price	Check price	LCD	총액이 0 일때 판매를 하도자 할 경우 1. 단가 Zero인 경우-> 무게만 출력하려면 [피피터 581]을 설정한다 2. 총액이 Zero인 경우-> 총액이 Zero인 경우는 출력할 수 없다
Check sales summary overflow	Check sales summary overflow	LCD	Add 또는 Clerk으로 판매하는 PLU 판매 History의 메모리 범위 초과 메시지, SALE SUMMARY가 꽂찬 경우 나오는 메시지
Check weight tare	Check weight tare	LCD	Weight Tare가 설정되어있을 때 PLU Tare가 있는 PLU를 호출 하는 경우 설정되어있는 Tare값을 제거한다
Check UnitWeight	Check UnitWeight	LCD	
Check weight	Check weight	LCD	발행 시 무게가 0일 때

Check weight tare	Check weight tare	LCD	[KEY-TARE] WEIGHT TARE가 이미 있는 경우 WARNING MESSAGE
CLERK IS OPENED!	CLERK IS OPENED!	LCD	판매중인 Clerk 정보가 있을 때 뜨는 메시지
Clerk not found	Clerk not found	LCD	클럭이 설정되어 있지 않을 때 나오는 메시지
CLERK SUMMARY OFF	CLERK SUMMARY OFF	LCD	Add를 동작하지 않고 total sum에 대한 계산을 인할 때 나오는 것(Standard Clerk모드에서만 가능)
CLERK SUMMARY ON	CLERK SUMMARY ON	LCD	Add를 동작하지 않고 total sum에 대한 계산을 할 때 나오는 것(Standard Clerk모드에서만 가능)
Convert Unit	Convert Unit	LCD	
Copy ticket is erased	Copy ticket is erased	LCD	Copy Ticket이 없을 때
Do you want to print on label? 1=Yes, 0=No	Do you want to print on label? 1=Yes, 0=No	LCD	X Report에서 Label Paper에 인쇄하고자 할 때 각종 Table의 리스트를 Label Paper에 인쇄하고자 할 때
Double print(auto)	Double print(auto)	LCD	지동으로 2장을 발행하는 것을 나타냄
Fixed Price	정가판매	LCD	Menu 1120, PLU에서 Fixed 선택여부 10면 선택 'Fixed Price'
Incongruous Paper	Incongruous Paper	LCD	올바르지 않은 인쇄용지가 삽입 된 경우
Invalid Input!	Invalid Input!	LCD	입력값이 올바르지 않은 경우
Invalid PLU Type	PLU 형식오류	LCD	Menu 1120, PLU type 선택 시 미정의 값을 입력 할 때
Invalid Tare Value	Invalid Tare Value	LCD	Key tare 설정 시 입력한 무게가 한눈의 값(Interval)에 부합되지 않을 때 저울의 Tare 규정을 확인 바랍니다.
Invalid Value	잘못된 값	LCD	입력한 값이 입력범위를 초과하는 경우
Kg <-> lb not allowed	Kg <-> lb not allowed	LCD	[kg/lb] 변환이 허용 인됨 (파라미터 536변경으로 해제가능 함)
Last PLU voided	Last PLU voided	LCD	가장 마지막에 판 상품이 취소됐음을 알리는 메시지
Log in clerk	Log in clerk	LCD	클럭의 로그인이 필요한 경우 나오는 메시지 [PREPACK]인 경우 Login이 인턴경우 지시 메시지
MAX TRNASACTION IS 50!	MAX TRNASACTI ON IS 50!	SALE	최대 Clerk 판매개수 50개 초과시 뜨는 메시지
Check minimum weight	Check minimum weight	SALE	최소중량 미만에서 발행불능 경고
Check PLU	Check PLU	SALE	Check PLU
Check PLU tare	Check PLU tare	SALE	[TARE] PLU TARE가 있는 경우 WARNING MESSAGE
Multiple unit PLU	Multiple unit PLU	LCD	Override를 사용하려는 경우 파라미터 534의 Default Unit weight와 PLU Unit Weight가 같지 않은 경우입니다.

			PLU의 Multi unit weight을 확인하십시오
Multiple unit PLU	Multiple unit PLU	LCD	Weight Unit을 2중으로 사용하는 경우 Override 불가 Warning message
Negative ON	Negative ON	LCD	Negative 판매를 실행시키는 경우
Negative PLU	Negative PLU	LCD	Negative PLU를 알리는 메시지
Net - Err	COM - ERR	LCD	Network
Net - Pfull	COM - PFULL	LCD	Network
Net - Sfull	COM - SFULL	LCD	Network
Network LOCK	원격 잠금	LCD	NETWORK LOCK시 LCD 표시
No Currency data	No Currency data	LCD	통화에 대한 자료가 없을 때 나오는 메시지
No data	No data	LCD	자료가 없을 때 나오는 메시지
No data	No data	LCD	No sales data in void Last Sale
No Data or Table	자료없음	LCD	No Data of Table, 자료없음
No down tare	No down tare	LCD	Tare설정 후 -> 설정된 Tare보다 낮은 Tare를 설정하려는 경우 (따라미터 606)를 설정한다.
No grand total price	No grand total price	LCD	총합계 금액이 없을 때 나오는 메시지
No grand total price	No grand total price	LCD	[GTOTAL] "No Grand total price"
No label, No summary	No label, No summary	LCD	리벨을 출력하지 않고 total add도 하지 않는데 정상만 들어감
NO MASTER	NO MASTER	LCD	미스트와 연결이 끊어졌을 시 "NO SERVER" Message
No reference	NO REFERENCE	LCD	PLU 호출 후 레퍼런스를 놓았을 경우 그 PLU에 레퍼런스가 없을 경우 "No Reference" for Reference PLU
No sale in floating	No sale in floating	LCD	플로팅모드에서 판매할 수 없는 상황에 나오는 메시지 [ADD] "Clerk모드에서 Add를 동작시킬 때 동작불능 메시지"
No Tare	No Tare	LCD	설정된 Tare가 없을 때 Tare 해제를 시도할 경우 (조판이 빈 상태에서 weight Tare로 설정할 경우)
No up tare	No up tare	LCD	Tare설정 후 -> 설정된 Tare보다 높은 Tare를 설정하려는 경우 (따라미터 606)를 설정한다.
No X key on negative	No X key on negative	LCD	Negative ON을 설정한 후 -> "X"를 이용해 Multiply print를 하려 할 때 Multiply Negative는 허용하지 않는다.
Not found	Not found	LCD	선택한 것을 찾을 수 없을 때 나오는 메시지
Open TPH	Open TPH	LCD	프린터의 Head가 열린 상태에서 인쇄를 시도 할 때 -> 프린터의 Head를 닫는다.
Overflow Addup weight	Overflow Addup weight	LCD	따라미터 583이 설정되어있는 경우 : 판매한 무게가 저울의 Capa.를 초과하는 경우 따라미터 583이 설정되어있는 경우 : 판매무게의 총합은 저울의 Capa.를 넘을 수 없습니다.
Overload!	Overload!	LCD	저울의 최대무게 초과, 저울의 최대무게를 확인하십시오
Paper End	Paper End	LCD	Paper End, 용지 끝이 처음 확인되었을 때 용지가 끝났을 때

Paper End (Press FEED)	Paper End (Press FEED)	LCD	용지가 없는데 발행을 하하고자 할 때 : 용지를 바꾼 뒤 이송 (FEED)키를 눌러 용지 위치를 맞추십시오
PEEL - OFF	PEEL - OFF	LCD	인쇄된 용지가 프린터 입구에 걸려있거나 리벨이 제거되지 않 은 상태에서 인쇄를 시도 할 때 인쇄된 용지나 걸려있는 리벨을 제거하면 자동으로 인쇄를 한다
PLU 형식오류	PLU 형식오류	LCD	입력된 PLU의 형식이 정확하지 않은 경우
PLU exist !!	PLU exist !!	LCD	PLU Copy/Move를 실행하려는 경우: 복사 또는 이동하려는 곳에 PLU 존재 여부를 확인하십시오
PLU Not Found!	PLU Not Found!	LCD	해당 번호에 PLU가 정의 되어있지 않은 경우 입력된 PLU정보를 확인하십시오
Remained D/C PLU	할인PLU가 있습니다.	LCD	PLU 전체스케 또는 Department별 스케 시 Discount가 적용된 PLU가 있는 경우
Remove weight on tray	Remove weight on tray	LCD	By PCS, By Count PLU의 판매시 짐판 위에 무게가 있는 경우: 짐판 위의 무게를 제거한다
REOPEN OK!	REOPEN OK!	LCD	리오픈 성공 메시지
Select label mode	Select label mode	LCD	[PREPACK]인 경우 Receipt 모드인 경우 지시 메시지
TareLimit OverRange	TareLimit OverRange	LCD	Tare의 무게가 저울 Tare 최대 무게를 초과한 경우: 저울 최대 Tare값을 확인 바랍니다
Wrong weight value	Wrong weight value	LCD	고정무게를 입력 시 범위에 인맞는 값을 입력 시 나오는 메시지

8. 법적의무사항

8.1 저울 사용자가 정확히 계량하여야 할 의무사항

8.1.1 계량에 관한 법률 제 11조 1항에 의거 저울 사용자는 정확한 계량을 하여야 하며, 대통령이 정한 허용오차를 초과하여 계량 하여서는 안됩니다. 따라서, 저울 사용자는 수시로 정확도를 점검하여야 하며, 오차로 인한 손실이 발생 시 책임을 지지 않습니다.

8.2 저울 국가검정오차 및 사용공차 표

	6 / 15 kg					15 / 30 kg				
	0~1	1~4	4~6	6~10	10~15	0~2.5	2.5~10	10~15	15~20	20~30
최대허용 오차	±1g	±2g	±3g	±5g	±7.5g	±2.5g	±5g	±7.5g	±5g	±7.5g
사용공차	±2g	±4g	±6g	±10g	±15g	±5g	±10g	±15g	±10g	±15g

- * 최대허용오차 : 기준 위치에서, 무부하시에 영점상태인 저울을 표준질량 기준물에 의하여 결정된, 저울의 지시값과 이에 상응하는 참값 사이에 이 기준에서 허용하는 “+” 또는 “-”의 최대 차.
- * 사용공차 : 계량에 관한 법률 32조에 근거하여 법률로 정한 사용상의 오차로써 법적최대허용공차의 2배로 한다.

9. 품질보증 규정

9.1 품질보증 기간

보증기간이라 함은 제조사 또는 제품 판매자가 소비자에게 정상적인 상태에서 자연 발생한 품질, 성능, 기능, 하자에 대하여 무상 수리해 주겠다고 약속한 기간을 말한다.

9.1.1 제품보증기간은 구입일자를 기준으로 1년으로 한다.

9.1.2 단, 명판의 확인이 불가능할 경우는 아래 일자로부터 제품 보증기간으로 산정한다.

가) 제품 품질보증서의 판매자 확인에 의한 구입일자

나) 판매자 정보가 있는 구입영수증에 의한 구입일자

다) 인터넷 제품등록을 통한 구입일자

라) 구입일자 확인이 어려울 시 제조년월의 6개월이 경과한 날로부터 품질보증기간을 기산한다.

9.1.3 품질보증기간의 제외

가) 비정상적(비검정품, 인위조립, 부품조립)으로 구입이 제작되어 사용하다 예상치 못하는 또는 검증되지 않는 불량으로 의뢰된 제품

나) 중고제품의 유통 및 사용 중 의뢰된 제품

다) 인위적인 파손 및 계량기 수리업 미등록자에 의한 분해 후 의뢰된 제품

9.2 고객 불만 처리 유/무상 기준

9.2.1 품질보증 기간 내 유상처리 내역

가) 사용자의 과실/부주의 및 천재지변으로 고장이 발생한 경우

나) 일반적인 사용 상태가 아닌 상태에서 발생한 고장

다) 본사 및 A/S 지정점 외의 곳에서 분해/수리/개조 한 경우

라) 임의로 제품을 분해/개조한 경우

마) 외부충격으로 인한 훼손/고장의 경우

바) 침수나 이물질 오염으로 인한 부식

사) 제조처 에서 제공되지 않는 서비스 물품 등의 오사용으로 인해 발생한 고장

아) 사용자가 제품의 사용공차(오차)를 무시하고 사용한 경우

자) 제품번호 훼손으로 인하여 제품번호 확인이 불가능한 경우

차) 품질보증 기간 내 유상기준에 해당하는 경우는 아래 [표: 보증기간 내 유상기준]을 기준 한다.

카) 제품의 품목변경/리벨지교체 등과 같은 소모성 서비스 요청에 대한 사항

타) 봉인훼손 제품에 대하여 수리가 요청된 경우

표 : 보증기간 내 유상기준

고장이 아닌 경우 서비스를 요청하면 요금을 받게 되므로 반드시 사용설명서를 읽어주십시오.

주요부문	증 상	원 인
전원	전원불량	비정상 전원사용으로 인한 손상(과전압 과전류 등.) 정품 미사용에 의한 손상(BATTERY, DC 어댑터 등.) 천재지변(낙뢰, 침수, 태풍, 자연재해 등..)에 의한 손상 동물에 의한 손상
외관	파손 및 부식	외부 충격, 추락에 의한 파손 사용 임의로 구조 변형 염분 및 수분침투로 외관 변형 또는 부식 태양광 및 복사열 등에 의한 외관 변색 및 변형
동작	종량오차	외부 부하(과부하, 충격, 추락)에 따른 센서 손상 전기적 충격에 따른 손상 A/D모듈 손상 경정 사용공차(오차) 관련 부주의
스위치	파손 및 입력불가	이물질 침투에 의한 변형(기름, 염분, 화학물질 등.) 예리한 물체로 물리적 손상을 받은 경우(M/B SW)
디스플레이	안보임	외부충격 및 압력에 의한 파손 염분 및 수분침투로 누전 및 부식
프린터	인쇄불량	예리한 물체로 물리적 손상을 받은 경우(T.P.H) 사용자 부주의 손상. (염분, 수분, 먼지 침투 등..)

9.2.2 무상처리 내역

- 가) 보증기간 내 정상적인 사용 제품의 고장 및 부품불량이 발생한 경우
- 나) 보증기간에 상관없이 본사 서비스를 통한 유상(수리)처리 후 동일부위 부품 또는 동일증상 고장이 1개월 이내 재발한 경우

9.3 고객 피해 보상 처리 기준

유형	고객피해	보상안내	
		품질보증기간 이내	품질보증기간 이후
1	구입 후 10일 이내 정상적인 사용 상태에서 발생 한 성능, 기능상의 하자로 중요한 수리를 요하는 경우	제품교환 또는 환불	
2	구입 후 1개월 이내 정상적인 사용 상태에서 발생 한 성능, 기능상의 하자로 중요한 수리를 요하는 경우	제품교환	
3	수리 완료한 후 1월이 경과한 후에도 수리된 물품을 소비자에게 인도하지 못할 경우	제품교환 또는 환불	구입가를 기준으로 정액 감가상각 금액
4	동일 하자로 3회까지 고장 발생시	무상수리	유상 수리
5	동일 하자로 4회째 고장 발생시	제품교환 또는 환불	유상 수리
6	유상수리 2개월 이내 정상적 사용중 동일부위 또는 증상의 고장이 재발한 경우	무상 수리 또는 수리 불가시 종전수리비 환불	
7	여러 부위의 고장으로 총 4회 수리 받았으나 고장이 재발(5회째)	제품교환 또는 환불	유상 수리
8	수리용 부품은 있으나 수리 불가능시 (부품 보유기간 이내)	제품교환 또는 환불	정액 감가상각 후 교환
9	수리용 부품이 없어 수리 불가능시 (부품 보유기간 이내)	제품교환 또는 환불	정액 감가상각 금액에 10% 가산하여 환불
10	소비자의 고의 또는 과실로 인한 고장인 경우	유상 수리	유상 수리
11	소비자가 수리 의뢰한 제품을 당사에서 분실한 경우	제품교환 또는 환불	정액 감가상각 금액에 10% 가산하여 환불
12	제품 구입시 운송과정에서 발생된 피해	제품교환(단, 전문운송기관에 위탁한 경우는 판매자가 운송사에 대해 구상권 행사)	
13	사업자가 제품설치 중 발생된 피해	제품교환	
14	그 외 서비스 품질 불만의 경우	상담 후 별도 진행	

*감가상각방법 정액 법에 의하되 내용연수는 (구법인세법시행규칙에 규정된 내용 연수 (월할계산) 적용

*감가상각비 계산은 (사용연수/내용연수)×구입가로 한다

품질보증 기간은 제품 구입 후 1년입니다.

부품보유 기간은 제품 제조일로부터 5년입니다.

상기 규정 내 모든 환불 시엔 구입 영수증을 반드시 제출하셔야 합니다.

제품 사용 불편 문의나 궁금한 사항은 카스 고객센터 1577-5578로 문의 바랍니다.

9.4 추가적인 예외사항

9.4.1 검정날인이 없는 저울은 무효입니다.

9.4.2 저울 고장 기간 동안의 영업적 손실에 대해서는 제조사가 책임지지 않습니다.

메 모



메 모

메 모



品質保證書

카스전자저울

구입하신 카스전자저울이
보증기간 중에 고장이 발생하였을
경우에는 뒷면의 보증규정에 따라
수리하여 드립니다.

기물번호

회사명

주소

납품년월일



판매점

전화

주소

판매사원

CAS



고객 서비스 지원 센터

1577-5578
수리 및 고장 접수

무료 상담 센터

080-022-0022

지방지점

부산 | T. 051 313 3626 대구 | T. 053 356 7111 광주 | T. 062 363 0262 인천 | T. 032 434 0281
순천 | T. 061 725 0262 대전 | T. 042 672 1016 전주 | T. 063 211 4661 마산 | T. 055 255 4371
울산 | T. 052 267 3626

제품 "이상 발생 시" 내방 및 택배접수를 통하여 서비스가 제공됨을 양지 바랍니다.

CL5000 SERIES

Label Printing Scale



본사_ 경기도 양주시 광적면 가남리 19
TEL_ 031 820 1100 FAX_ 031 836 6489

서울사무소_ 서울시 강동구 상내동 440-1 카스
TEL_ 02 2225 3500 FAX_ 02 475 4668/9

고객 서비스 지원 센터

1577-5578
수리 및 고장 접수

무료 상담 센터

080-022-0022

지방지점

부산 | T. 051 313 3626 대구 | T. 053 356 7111 광주 | T. 062 363 0262 인천 | T. 032 434 0281
순천 | T. 061 725 0262 대전 | T. 042 672 1016 전주 | T. 063 211 4661 마산 | T. 055 255 4371
울산 | T. 052 267 3626

* 당사는 서비스 지원 센터 및 고객센터 센터를 운영하고 있습니다.

제품 "이상 발생 시" 내방 및 택배접수를 통하여 서비스가 제공됨을 양지 바랍니다.

9000-CL0-0000-2 2009.12